

Typenliste
gültig ab 01.10.2011

- S. 2 - 4 Programm, Technische Hinweise
- S. 5 - 6 Vorschläge
- S. 7 - 9 Wangen, Böden
- S. 10 - 11 Fronten, Schübe
- S. 12 Schiebetüren
- S. 13 TV-Elemente
- S. 14 Fronten hinter Schiebetüren, Rückwände, Glas-Einlegeböden
- S. 15 Blätter, Lacobel, Eckleiste
- S. 16 - 18 Zubehör
- S. 19 Schreibtisch



FOKUS

Das designorientierte Einrichtungssystem

FOKUS zeichnet sich durch eine geradlinige, konsequent moderne Formensprache aus. Form follows function: nach der Devise des Bauhauses schafft FOKUS multifunktionelle Wohnwelten voller Atmosphäre und Individualität. Die Fronten werden durch waagerechte Böden (frontbündig) und vertikale Wangen klar strukturiert.

Vorschlagende Türen und Schubkästen vermitteln eine edle, homogene Optik. FOKUS bietet Design- und Planungsvielfalt:



elegant-flacher
Massivanleimer

1 mm stark

Wangenstärke

26 mm

Böden

frontbündig

Bodenstärke

26 mm



Türen und Schubkästen
vorschlagend

FOKUS ... das System

FOKUS - Einrichten im Baukastenprinzip. Aufbauen, anbauen, kombinieren und jederzeit nach Bedarf erweitern - mit FOKUS geht's. Mit den Grundelementen Wangen und Böden entsteht bereits ein vollwertiges Regal, in dem nur noch Türen und Schubkästen als drittes Grundelement nach Bedarf verteilt werden. Nach diesem Prinzip verwirklichen Sie mit Hilfe des Planungsbogens Ihre Wohnideen. Mit einem vielseitigen Türenangebot, mit Schubkästen, Einsätzen und einem breiten Zubehörprogramm wächst dann Schritt für Schritt Ihre ganz persönliche FOKUS - Einrichtung nach Maß. Garantiert und exklusiv nur für Sie.

! Nicht vergessen !

Bestell- / Checkliste

- | | | | |
|------------------------------------|--------------------------|--------------------------|--------------------------|
| 1. Grundsätzlich Skizze einreichen | <input type="checkbox"/> | 4. Front | <input type="checkbox"/> |
| 2. Wangen | <input type="checkbox"/> | - Ausführung | |
| - Ausführung | | - Türanschlag | |
| - Bohrvariante (A, B oder C) | | 5. Griff | <input type="checkbox"/> |
| - Raumhöhe | | - Nr.: (Nr. 85 Standard) | |
| 3. Böden | <input type="checkbox"/> | - Ausführung | |
| - Ausführung | | 6. Zubehör | <input type="checkbox"/> |

Fehlende Angaben verzögern die Bearbeitung.

Geringfügige Abweichungen und Änderungen vorbehalten!

Technische Hinweise

Wangenhöhen

8 Raster = 291,5 cm
7 Raster = 255,4 cm
6 Raster = 219,3 cm
5 Raster = 183,2 cm
4 Raster = 147,1 cm
3 Raster = 111,0 cm
2 Raster = 74,9 cm
1 Raster = 38,8 cm
33,5 cm lichte Fachhöhe

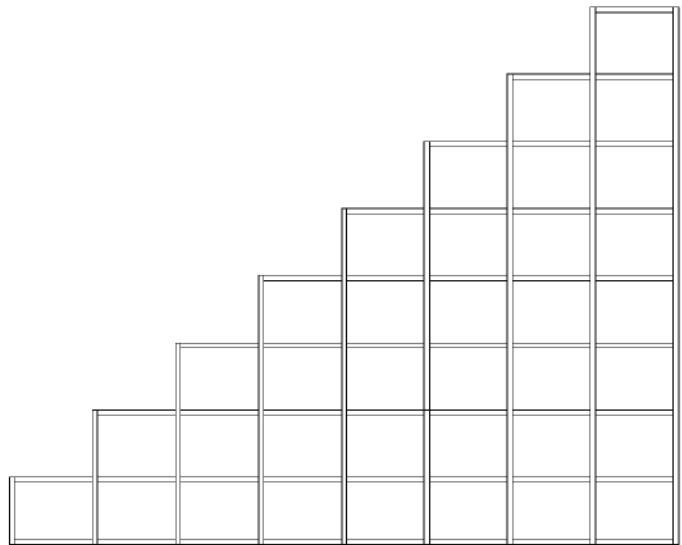

Bodenbreiten

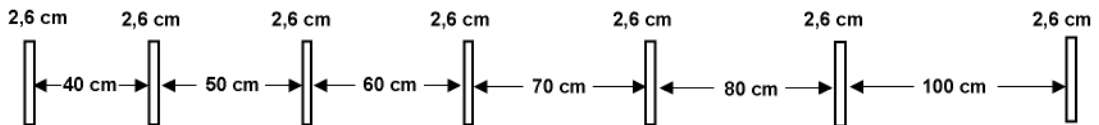

Tiefen

	25-er	35-er	45-er	60-er
Wangen	24,9	34,9	44,9	59,9
Böden	24,7	34,7	44,7	59,7
Böden vor Rückwand	22,6	32,6	42,6	57,6

44

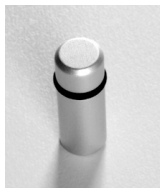

Zylinderknopf
alu
1-Lochbohrung

85

Standardgriff



Design-Griffstange
alu oder chrom
128 mm Griffbohrung

84

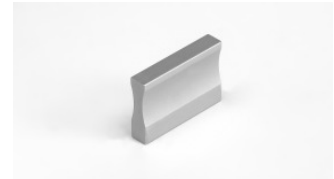

Designgriff
alu oder chrom
32 mm Griffbohrung

65



Griffstange
alu oder chrom
192 mm Griffbohrung
(auf allen Fronten waagrecht)

66



Eckige Griffmulde
alu
55 x 55 mm

97



Unsichtbarer Pushbeschlag

FOKUS

Die Ausführungen

Preisgruppe 10

103. Wildeiche
118. Buche natur
121. Eiche anthrazit
122. Eiche dunkelbraun
125. Kernbuche
140. Kernesche (matt)

Glattlack

419. blütenweiß (RAL 9010)

Preisgruppe 20

115. Nussbaum natur
132. Kirschbaum hell
143. Kirschbaum cognac

Nur für Fronten

102. Ethno Eiche (matt)
106. Walnuss satin
110. Olive*
116. Makassar - Finline

Preisgruppe 20

Glattlack

404. alufarbig
407. steingrau
409. magnolia
437. quarz
439. schwarz
465. sienna
467. bordeaux
468. sand
474. mocca
477. indisch rot
490. curry
491. hellblau
492. orange
494. canagrau
495. petrol

Für eine Type in Ausführungen aus unterschiedlichen Preisgruppen wird komplett die höhere Preisgruppe berechnet.

*Mehrpreis auf PG 20 pro m²: Art.-Nr. 7735

Mindestpreis: Art.-Nr. 7736

Sonderfarben:

Beispiel:

Wenn Sie andere Wünsche haben, suchen Sie sich Ihre Wunschfarbe nach der RAL - Sikkens - oder NCS Karte aus.

Mehrpreis pro Farbe

zzgl. 10% auf den Warenwert der Teile mit Sonderfarbe:

=====

Hochglanzlackierung

Die aufgeführten Lackausführungen sind auch in eleganter Hochglanzlackierung lieferbar:

Aufpreise für Hochglanzoberflächen (Fronten und Schiebetüren) auf die jeweilige Preisgruppe

Fronten (1 Fläche)	Höhe	Art.-Nr.	Breite	Preis	Breite	Art.-Nr.	Preis	Breite	Art.-Nr.	Preis	Breite	Art.-Nr.	Preis
pro Lade oder Tür	1R	7750	40-50cm		60-70cm	7751		80-100cm	7752		120-140cm	7753	
pro Tür	2R	7754	40-50cm		60-70cm	7755							
pro Tür	3R	7756	40-50cm		60-70cm	7757							
pro Tür	4R	7744	40-50cm		60-70cm	7745							
pro Tür	5R	7758	40-50cm										
pro Tür	6R	7746	40-50cm										
pro Tür	7R	7743	40-50cm										

Schiebetüren (1 Fläche)	Höhe	Art.-Nr.	Breite	Preis	Breite	Art.-Nr.	Preis	Breite	Art.-Nr.	Preis
pro Tür	1R - 2R	7840	60 - 70 cm		100 - 120 cm	7841		bis 140 cm	7842	
pro Tür	3R - 4R	7843	60 - 70 cm		100 - 120 cm	7844		bis 140 cm	7845	
pro Tür	5R - 6R	7846	60 - 70 cm							

Vorschlagswände

F 1

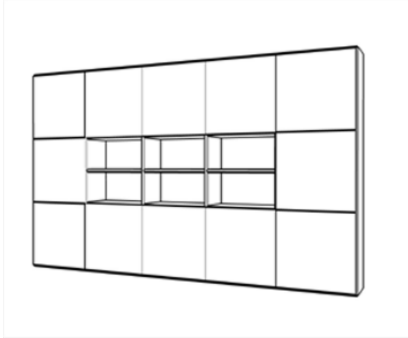

Breite: 365,6 cm
 Höhe: 219,3 cm
 Tiefe: 35 cm

Artikel-Nr.	Bezeichnung	Anzahl	à	PG 10	à	PG 20
12054	Wangen, 6R / 35 cm tief	6				
13043	Böden, 70 cm breit / 35 cm tief	35				
34027	Türen, 2R / 70 cm breit	12				
Gesamtpreis						

Zubehör ab Seite 16.

F 2

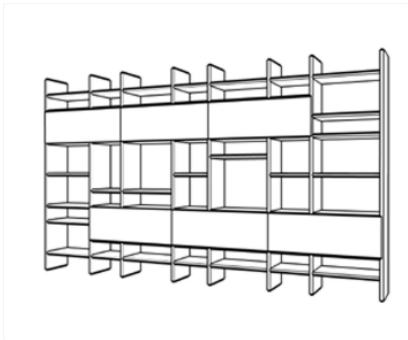

Breite: 373,3 cm
 Höhe: 219,3 cm
 Tiefe: 35 cm

Artikel-Nr.	Bezeichnung	Anzahl	à	PG 10	à	PG 20
12054	Wangen, 6R / 35 cm tief	8				
13046	Böden, 60 cm breit / 35 cm tief	28				
13030	Böden, 37,5 cm breit, 35 cm tief	21				
34120	Klappen, 100 cm breit	6				
Gesamtpreis						

Zubehör ab Seite 16.

Vorschlagswände

F 3

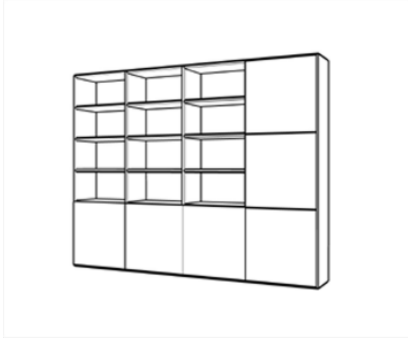

Breite: 293 cm
 Höhe: 219,3 cm
 Tiefe: 35 cm

Artikel-Nr.	Bezeichnung	Anzahl	à	PG 10	à	PG 20
12054	Wangen, 6R / 35 cm tief	5				
13043	Böden, 70 cm breit / 35 cm tief	28				
34027	Türen, 2R / 70 cm breit	6				
Gesamtpreis						

Zubehör ab Seite 16.

F 4



Breite: 315,6 cm
 Höhe: 219,3 cm
 Tiefe: 35 cm

Artikel-Nr.	Bezeichnung	Anzahl	à	PG 10	à	PG 20
12054	Wangen, 6R / 35 cm tief	6				
13046	Böden, 60 cm breit / 35 cm tief	39				
34035	Türen, 3R / 60 cm breit	4				
36026	Schubk.-Block 60 breit / 35 tief	1				
36416	Schubkasten 60 breit / 35 tief	2				
Gesamtpreis						

Zubehör ab Seite 16.

FOKUS

Wangen		Höhe	1-Raster (38,8 cm)	2-Raster (74,9 cm)	3-Raster (111,0 cm)	4-Raster (147,1 cm)	5-Raster (183,2 cm)	6-Raster (219,3 cm)	7-Raster (255,4 cm)	8-Raster (291,5 cm)
26 mm stark	Tiefe	Art.-Nr.	12010	12020	12028	12036	12044	12052	12060	12066
	25 cm	PG 10 PG 20								
	35 cm	Art.-Nr. PG 10 PG 20	12012	12022	12030	12038	12046	12054	12062	12067
	45 cm	Art.-Nr. PG 10 PG 20	12014	12024	12032	12040	12048	12056	12064	12069
	60 cm	Art.-Nr. PG 10 PG 20	12019	12029	12037	12045	12053	12079	12081	

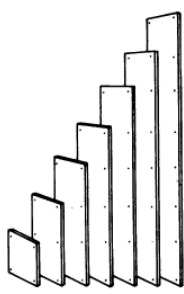

- Bohrvarianten (Wichtig! Bei Bestellung immer angeben.)

Variante A: Bohrungen im Standardraster

Variante B: Lochreihe hinter Türen und Bohrungen im Standardraster bei offenen Fächern

Variante C: durchgehende Lochreihe an allen Wangeninnenseiten. Bohrabstand 30 mm

- Sonderbohrung pro Wangenseite **Art.-Nr. 17714**

- Höhen- / Tiefenkürzung pro Wange **Art.-Nr. 17702**

- Bei 7-Raster und 8-Raster hohen Wangen entfällt die Berechnung der Höhenkürzung.

- Bei deckenhohen Wangen bitte die Raumhöhe angeben.
Wangenhöhe = Raumhöhe minus 1 cm.

- Alle Wangen einschl. Massivkante.

- Wangen über 291,8 cm auf Anfrage.

- Raumteilerausführung siehe Seite 9.

- Eckleiste siehe Seite 15.

- Hängebeschlag für Aufsatzwange über dem TV-Paneel bzw. der Schiebetür: **Art.-Nr. 17717**

Deckenspanner aus Massivholz		min. 2,5 cm max. 6,0 cm	25-er Tiefe	35-er Tiefe	45-er Tiefe	60-er Tiefe
	Art.-Nr.		17332	17334	17336	17339

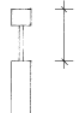

Höhenversteller für Wangen		min. 0,6 cm max. 2,5 cm	Art.-Nr.	17352	17354	17356	17359

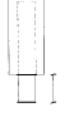

Böden		Für Wangen-tiefe	Breite	40 cm	50 cm	60 cm	70 cm	80 cm	100 cm
26 mm stark	25 cm	Art.-Nr. PG 10 PG 20	13028	13036	13044	13041	13052	13062	
	35 cm	Art.-Nr. PG 10 PG 20	13030	13038	13046	13043	13054	13064	
	45 cm	Art.-Nr. PG 10 PG 20	13032	13040	13048	13045	13056	13066	
	60 cm	Art.-Nr. PG 10 PG 20	13077	13085	13087	13047	13095	13097	

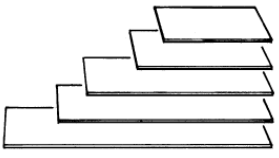

-Breitenkürzung ohne Mehrpreis		-Bitte planen Sie aus Stabilitätsgründen nach 4 Rastern einen 2,6 cm starken Boden.	-Die Aufbauhöhe bei Böden beträgt 5 cm. Um diesen Zwischenraum zur Decke sauber zu verschließen, wird eine Blende empfohlen. Diese muss zusätzlich bestellt werden. (Blenden siehe Seite 15)
-Tiefenkürzung	Art.-Nr. 17706		
-seitliche Kopfante	Art.-Nr. 17316		
-Raumteilerausführungen siehe Seite 9			

FOKUS

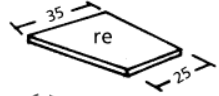
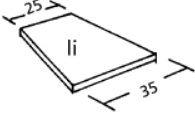
Schräg- böden	Für Wangen- tiefe	links		rechts	
		Art.-Nr.		Art.-Nr.	
26 mm stark 40 cm breit	25 cm / 35 cm	13660	PG 10 PG 20	13650	
					
	35 cm / 45 cm	13662	PG 10 PG 20	13652	
					
-weitere Maße auf Anfrage					

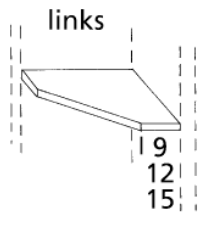
Außen- Eckböden	Für Wangen- tiefe	links		rechts	
		Art.-Nr.		Art.-Nr.	
	25 cm	13450	PG 10 PG 20	13460	
					
	35 cm	13452	PG 10 PG 20	13462	
	45 cm	13454	PG 10 PG 20	13464	
-Achtung: Zur Montage des Bodens wird eine zweite Wange benötigt.					

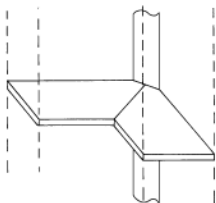
Eckböden 90°	Für Wangentiefe/ Schenkelmaß	Art.-Nr.	
	25 cm 65/65 cm	13372	PG 10 PG 20
			
	35 cm 75/75 cm	13374	PG 10 PG 20
	45 cm 85/85 cm	13376	PG 10 PG 20
	60 cm 100/100 cm	13379	PG 10 PG 20
-Breitenkürzung ohne Mehrpreis -Der dazugehörige Eckstollen ist im Preis inbegriffen.			

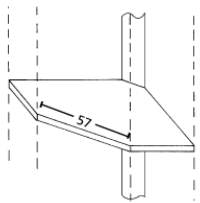
Eckböden 45°	Für Wangentiefe/ Schenkelmaß	Art.-Nr.	
	35 cm 75/75 cm	13384	PG 10 PG 20
			
	45 cm 85/85 cm	13386	PG 10 PG 20
-Der dazugehörige Eckstollen ist im Preis inbegriffen.			

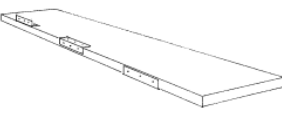
Überlange Böden	Für Wangen- tiefe	Breite	100-150 cm	151-200 cm	201-250 cm
			Art.-Nr.		
26 mm stark	25 cm		13172	13182	13192
					
	35 cm		13174	13184	13194
-Tiefenkürzung Art.-Nr. 17706					
-Überlange Böden werden zwischen 2 Wangen montiert			-Befestigungswinkel sind zur Wandmontage erforderlich und werden lose mitgeliefert.		
-Auf eine ausreichende bauseitige Montage ist zu achten!					

FOKUS

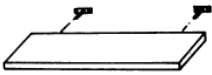
Wandböden mit Steck- trägern	Für Wangen- tiefe	Breite	30 cm	40 cm	50 cm	60 cm	80 cm	100 cm	150 cm	200 cm	250 cm
			26 mm stark	14,7 cm	Art.-Nr.	13210	13212	13214	13216	13218	13260
	24,7 cm	Art.-Nr.	13222	13228	13236	13244	13252	13262	13272	13282	13292
		PG 10 PG 20									

-Breitenkürzung ohne Mehrpreis
-Tiefenmaße können nicht geändert werden.
-In der Preisangabe sind die seitlichen Kopfkanten eingerechnet

-Bis zur Breite von 100 cm werden jeweils zwei Steckträger montiert, darüber hinaus ist alle 50 cm ein zusätzlicher Steckträger vorgesehen.

-Auf eine ausreichende bauseitige Montage ist zu achten!

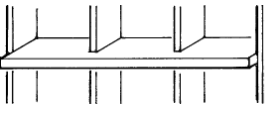
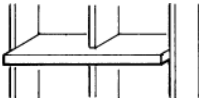
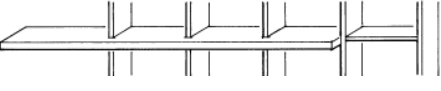
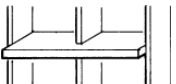
Ablageboden mit Blende (8 cm hoch)						
Bodenstärke 19 mm	Für Wangen- tiefe	Breite	bis	bis	bis	bis
			110 cm	160 cm	200 cm	240 cm
	35 cm (Bodentiefe 45,0 cm)	Art.-Nr.	13300	13301	13302	13303
		PG 10 PG 20				
						
						

Durchgehender Ablageboden bis max. 240 cm Länge. Der Boden wird in Schreibhöhe geplant, zwischen 2. und 3. Raster. Unten eine Wange in Höhe 2-Raster, über dem Boden eine Aufsatzwange in gewünschter Höhe planen.

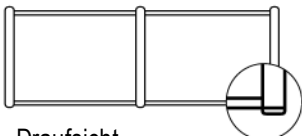
Raumteiler- Ausführung	Mehrpreis	Art.-Nr.
	Pro Wange und lfd. Meter:	17192
	Pro Boden:	17194
	Rückseite Blende 19 mm. pro qm:	17728
	Mindestpreis:	

-Vorder- und Rückseite von Wangen und Böden mit Massivholzanleimer (Wangentiefe dadurch + 0,2 cm).
-Front Rückseite wahlweise als Blende oder Tür.
-Schubkasten: Rückseite als Blende.

Planungsbeispiel:	Vorderseite:	Art.-Nr.	Rückseite:	Art.-Nr.
	2 Wangen 6R/35	-12054	1 RT-Blende 3R/50	-17728
	6 Böden 50/33	-13038	oder	
	1 Tür 2R/50	-14024	1 Tür 2R/50	-14024
	1 Schubkasten 50/35	-16024	1 RT-Blende 1R/50	-17728
	2x Raumteiler Ausführung, Wangen à 2,2 lfd. Meter			
	6 Raumteiler-Ausführung Böden	-17194		

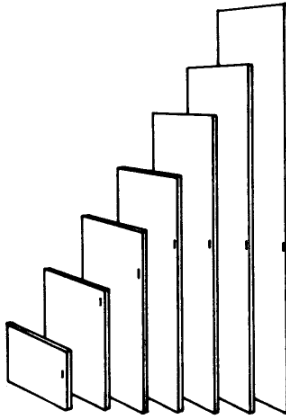
Holztüren (schlicht) 19 mm stark (inkl. Rückwand)		1 Tür				2 Türen			
		Breite	40 cm	50 cm	60 cm	70 cm	60 cm	80 cm	100 cm
	Für Rasterhöhe	Art.-Nr.	34012	34014	34015	34016	34018	34019	
	1 Raster	PG 10 PG 20							
	2 Raster	Art.-Nr.	34022	34024	34025	34027	34026	34028	34029
		PG 10 PG 20							
	3 Raster	Art.-Nr.	34032	34034	34035	34037	34036	34038	34039
		PG 10 PG 20							
	4 Raster	Art.-Nr.	34042	34044	34045		34046	34048	34049
	PG 10 PG 20								
5 Raster	Art.-Nr.	34052	34054			34056	34058	34059	
	PG 10 PG 20								
6 Raster	Art.-Nr.	34062	34064			34066	34068	34069	
	PG 10 PG 20								
7 Raster	Art.-Nr.	34072	34074			34076	34078	34079	
	PG 10 PG 20								

Vorschlagende Fronten 10 mm auf Wangen bzw. Böden.

-Höhen- / Breitenkürzung pro Tür
(inkl. Rückwand)

Art.-Nr. 17722 à

-Falttür (geteilt) (inkl. 170° Weitwinkelband)
max. Höhe 3 Raster

-170° Weitwinkelband pro Tür

Art.-Nr. 17732

pro Tür

Art.-Nr. 17730

Mehrpriis

-Alle Türen werden mit Griff geliefert

-Auf Wunsch kann gegen Mehrpreis mit

Stangenschloss gefertigt werden. Zubehör: siehe Seite 16

Alu-Rahmentür

(inkl. Rückwand)

Profilbreite 20 mm

Eleganter Alurahmen mit 8 mm Sichtkante.

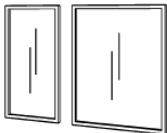

Nur mit Standardgriff
Nr. 85 im Glas

Profil:

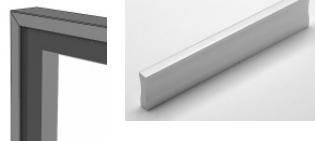

Vorschlagende Fronten 10 mm auf Wangen bzw. Böden.

Klarglas (1 Tür)

Breite 40 cm 60 cm

Höhe **Art.-Nr.** **35224** **35226**
2 Raster PG 10
PG 20

Klappen (schlicht)

(inkl. Rückwand)

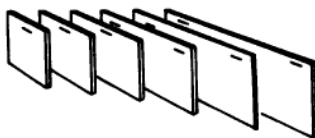

Breite 40 cm 50 cm 60 cm 70 cm 80 cm 100 cm

Höhe **Art.-Nr.** **34112** **34114** **34116** **34117** **34118** **34120**
1-Raster PG 10
PG 20

Vorschlagende Fronten 10 mm auf Wangen bzw. Böden.

Klappen sind mit Topbändern montiert.

-bis 80 cm Breite mit 1 Gasdruckfeder

-bis 100 cm Breite mit 2 Gasdruckfedern

-Höhen- / Breitenkürzung pro Klappe

Art.-Nr. 17722

Wenn Klappen über 2 Regalzeilen hinweg geplant werden, z.B.

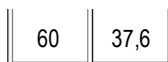

dann wird preislich die 100-er Klappe gerechnet. Größtmögliche Klappenbreite 100 cm.

Schubkasten-Block (2 Stück) für 1 Raster-Höhe		Für Wangen- tiefe	Breite	40 cm	50 cm	60 cm	70 cm	80 cm	100 cm
Vorschlagende Fronten 10 mm auf Wangen bzw. Böden.	35 cm		Art.-Nr.	56022	56024	56026	56027	56028	56029
		PG 10 PG 20							
	45 cm	Art.-Nr.	56042	56044	56046	56047	56048	56049	
		PG 10 PG 20							
	60 cm	Art.-Nr.	56062	56064	56066	56067	56068	56069	
		PG 10 PG 20							

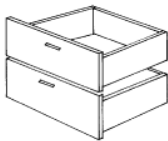

-Serienmäßig mit Vollauszug und gedämpftem Selbsteinzug.
-Die Unterbringung von CD's und DVD's ist nicht möglich

-Preis für 1 Schubkasten beträgt 50%.
-Ober- und unterhalb (pro Block) muss 1 Boden geplant werden.

-Breitenkürzung Schubkastenblock (2 Schübe)
Art.-Nr. 17711

Schubkasten-Block (3 Stück) für 2 Raster-Höhe		Für Wangen- tiefe	Breite	50 cm	60 cm	70 cm	80 cm
Vorschlagende Fronten 10 mm auf Wangen bzw. Böden.	35 cm		Art.-Nr.	56124	56126	56127	56128
		PG 10 PG 20					
	45 cm	Art.-Nr.	56144	56146	56147	56148	
		PG 10 PG 20					

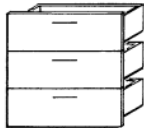

-Serienmäßig mit Vollauszug und gedämpftem Selbsteinzug.
-CD- / DVD-Einsatz siehe Seite 18.

-Ober- und unterhalb (pro Block) muss 1 Boden geplant werden.

-Breitenkürzung Schubkastenblock (3 Schübe)
Art.-Nr. 17712

Großraum-Schubkasten für 1 Raster-Höhe		Für Wangen- tiefe	Breite	40 cm	50 cm	60 cm	70 cm	80 cm	100 cm
Vorschlagende Fronten 10 mm auf Wangen bzw. Böden.	35 cm		Art.-Nr.	56412	56414	56416	56417	56418	56419
		PG 10 PG 20							
	45 cm	Art.-Nr.	56422	56424	56426	56427	56428	56429	
		PG 10 PG 20							
	60 cm	Art.-Nr.	56462	56464	56466	56467	56468	56469	
		PG 10 PG 20							

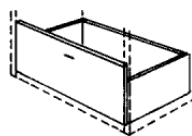

-Serienmäßig mit Vollauszug und gedämpftem Selbsteinzug.

-Tragfähigkeit bis 20 kg.

-Breitenkürzung Großraumschubkasten
Art.-Nr. 17713

FOKUS

Schiebetüren vor Wangen

(schlicht)

Furniert, Glattlack oder Lack
Hochglanz

(Aufpreise Hochglanz
siehe Seite 4)

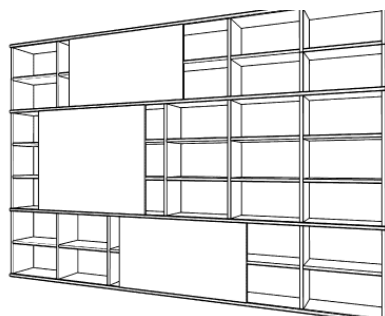

Schiebetüren laufen zwischen bzw. vor den Führungsschienen. Es können mehrere Schiebetüren übereinander geplant werden. Rückwände zusätzlich bestellen (siehe Seite 14).



Für Rasterhöhe	Breite	60 cm	70 cm	100 cm	120 cm	140 cm
		waagrecht furniert				
1-Raster	Art.-Nr.	14916	14917	14919	14918	14910
	PG 10 PG 20					
2-Raster	Art.-Nr.	14926	14925	14929	14928	14920
	PG 10 PG 20					
3-Raster	Art.-Nr.	14936	14937	14939	14938	14930
	PG 10 PG 20					
4-Raster	Art.-Nr.					
	PG 10 PG 20					
5-Raster	Art.-Nr.					
	PG 10 PG 20					
6-Raster	Art.-Nr.					
	PG 10 PG 20					

waagrecht in der Mitte geteilt			immer waagrecht geteilt	
14946	14947	14949	** 14948	14940

senkrecht furniert
14951 14952
In Hochglanzausführung**
einteilig lieferbar

Schiebetüren vor Wangen

(schlicht)

mit lackiertem Glas belegt

in weiß, bordeaux, schwarz
pearl white (magnolia) oder
mocca lieferbar.

Trägerplatte in Glasfarbe

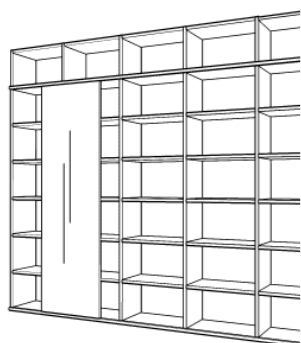

Schiebetüren laufen zwischen bzw. vor den Führungsschienen. Es können mehrere Schiebetüren übereinander geplant werden. Rückwände müssen zusätzlich bestellt werden (siehe Seite 14).

Für Rasterhöhe	Breite	60 cm	70 cm	100 cm	120 cm	140 cm
		waagrecht furniert				
1-Raster	Art.-Nr.	14816	14817	14819	14818	14810
2-Raster	Art.-Nr.	14826	14825	14829	14828	14820
3-Raster	Art.-Nr.	14836	14837	14839	14838	14830
4-Raster	Art.-Nr.	14846	14845	14849	14848	14840
5-Raster	Art.-Nr.	14851	14852			
6-Raster	Art.-Nr.	14861	14862			

Führungsschienen standardmäßig in alu.

Führungsschienen in weiß, Mehrpreis pro Schiebetür

Art.-Nr. 17733

Standard-Schienenlänge = Schiebetür x 2

Mehrpreis für Schienenverlängerung pro lfd. Meter

Art.-Nr. 17734

FOKUS

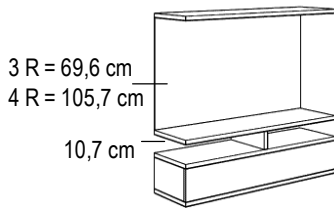
TV-Element / Regal mit Paneel und Schub		<u>Höhe: 3-Raster (111,0 cm)</u>		<u>Höhe: 4-Raster (147,1 cm)</u>		
Kompletter Einsatz zwischen Wangen bzw. hinter Schiebetüren, Gerätenischen ohne Rückwand		Wangentiefe	102,6 cm	122,6 cm	102,6 cm	122,6 cm
 <p>3 R = 69,6 cm 4 R = 105,7 cm 10,7 cm</p>	Breite					
	Art.-Nr.	13332	13334	13342	13344	
	35 cm	PG 10 PG 20				
	Art.-Nr.	13338	13340	13348	13350	
	45 cm	PG 10 PG 20				
1 Paneel, 4 Böden, 1 Mittelsteg, 2 offene Fächer für DVD-Geräte etc., 1 Schubkasten für DVD's etc.		Kabeldurchlass siehe Seite 21. CD- / DVD-Einsatz siehe Seite 21.		Hängebeschlag für Aufsatzwange über dem TV-Paneel bzw. der Schiebetür: Art.-Nr. 17717		

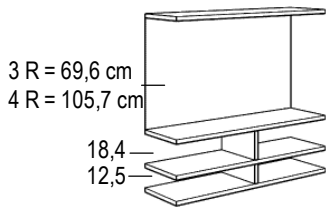
TV-Element / Regal mit Paneel offen		<u>Höhe: 3-Raster (111,0 cm)</u>		<u>Höhe: 4-Raster (147,1 cm)</u>		
Kompletter Einsatz zwischen Wangen bzw. hinter Schiebetüren		Tiefe	122,6 cm	142,6 cm	122,6 cm	142,6 cm
 <p>3 R = 69,6 cm 4 R = 105,7 cm 18,4 12,5</p>	Breite					
	Art.-Nr.	13335	13336	13345	13346	
	35 cm	PG 10 PG 20				
	Art.-Nr.	13341	13351	13343	13352	
	45 cm	PG 10 PG 20				
1 Mittelsteg, 2 lange Böden, 2 kurze Böden, 4 offene Fächer		Kabeldurchlass siehe Seite 21.		Hängebeschlag für Aufsatzwange über dem TV-Paneel bzw. der Schiebetür: Art.-Nr. 17717		

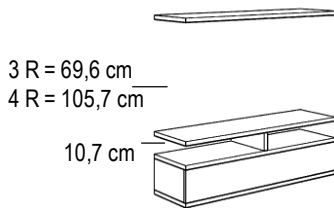
TV-Element / Regal mit Schub		<u>Höhe: 3-Raster (111,0 cm)</u>		<u>Höhe: 4-Raster (147,1 cm)</u>		
Kompletter Einsatz zwischen Wangen bzw. hinter Schiebetüren		Wangentiefe	102,6 cm	122,6 cm	102,6 cm	122,6 cm
 <p>3 R = 69,6 cm 4 R = 105,7 cm 10,7 cm</p>	Breite					
	Art.-Nr.	13310	13312	13314	13316	
	35 cm	PG 10 PG 20				
	Art.-Nr.	13311	13313	13315	13317	
	45 cm	PG 10 PG 20				
4 Böden, 1 Mittelsteg, 2 offene Fächer für DVD-Geräte etc., 1 Schubkasten für DVD's etc.		Kabeldurchlass siehe Seite 21. CD- / DVD-Einsatz siehe Seite 21.		Hängebeschlag für Aufsatzwange auf überlangem Boden bzw. der Schiebetür: Art.-Nr. 17717		

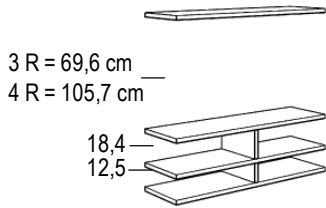
TV-Element / Regal offen		<u>Höhe: 3-Raster (111,0 cm)</u>		<u>Höhe: 4-Raster (147,1 cm)</u>		
Kompletter Einsatz zwischen Wangen bzw. hinter Schiebetüren, Gerätenischen ohne Rückwand		Tiefe	122,6 cm	142,6 cm	122,6 cm	142,6 cm
 <p>3 R = 69,6 cm 4 R = 105,7 cm 18,4 12,5</p>	Breite					
	Art.-Nr.	13320	13322	13324	13326	
	35 cm	PG 10 PG 20				
	Art.-Nr.	13321	13323	13325	13327	
	45 cm	PG 10 PG 20				
1 Mittelsteg, 2 lange Böden, 2 kurze Böden, 4 offene Fächer		Kabeldurchlass siehe Seite 21.		Hängebeschlag für Aufsatzwange auf überlangem Boden bzw. der Schiebetür: Art.-Nr. 17717		

FOKUS

Einschlagende Fronten (hinter Schiebetüren)

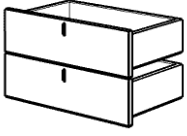
Schubkasten-Block (2 Stück) für 1 Raster-Höhe mit Klappgriff Einsatz zwischen Wangen und Böden hinter Schiebetüren.		Für Wangen-	Breite	40 cm	50 cm	60 cm	70 cm	80 cm	100 cm
		tiefe	Art.-Nr.	66022	66024	66026	66027	66028	66029
		35 cm	PG 10 PG 20						
		45 cm	Art.-Nr.	66042	66044	66046	66047	66048	66049
			PG 10 PG 20						
		60 cm	Art.-Nr.	66062	66064	66066	66067	66068	66069
			PG 10 PG 20						
-Serienmäßig mit Vollauszug und gedämpftem Selbststeinzug. -Die Unterbringung von CD's und DVD's ist nicht möglich		-Preis für 1 Schubkasten beträgt 50%. -Ober- und unterhalb (pro Block) muss 1 Boden geplant werden.			-Breitenkürzung Schubkastenblock (2 Schübe) Art.-Nr. 17711				

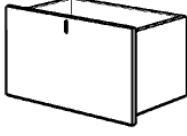
Großraum-Schubkasten für 1 Raster-Höhe mit Klappgriff Einsatz zwischen Wangen und Böden hinter Schiebetüren.		Für Wangen-	Breite	40 cm	50 cm	60 cm	70 cm	80 cm	100 cm
		tiefe	Art.-Nr.	66412	66414	66416	66417	66418	66419
		35 cm	PG 10 PG 20						
		45 cm	Art.-Nr.	66422	66424	66426	66427	66428	66429
			PG 10 PG 20						
		60 cm	Art.-Nr.	66462	66464	66466	66467	66468	66469
			PG 10 PG 20						
-Serienmäßig mit Vollauszug und gedämpftem Selbststeinzug.		-Tragfähigkeit bis 20 kg.			-Breitenkürzung Großraumschubkasten Art.-Nr. 17713				

Zusätzliche Rückwände 7 mm stark	Höhe	Breite	40 cm	50 cm	60 cm	70 cm	80 cm	100 cm
		Art.-Nr.	16921	16931	16941	16971	16951	16961
	1-Raster	PG 10 PG 20						
	2-Raster	PG 10 PG 20	16922	16932	16942	16972	16952	16962
	3-Raster	PG 10 PG 20	16923	16933	16943	16973	16953	16963
	4-Raster	PG 10 PG 20	16924	16934	16944	16974	16954	16964
	5-Raster	PG 10 PG 20	16925	16935	16945	16975	16955	16965
	6-Raster	PG 10 PG 20	16926	16936	16946	16976	16956	16966
	7-Raster	PG 10 PG 20	16927	16937	16947	16977	16957	16967
-Höhen- / Breitenkürzung Art.-Nr. 17724								

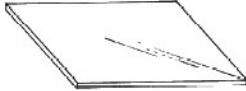
Glaseinlegeböden 8 mm stark		Wangen-	Breite	40 cm	50 cm	60 cm	70 cm	80 cm
		tiefe						
		25 cm	Art.-Nr.	17622	17632	17642	17644	17652
		35 cm	Art.-Nr.	17182	17184	17186	17185	17188
		45 cm <th>Art.-Nr.</th> <th>17626</th> <th>17636</th> <th>17646</th> <th>17647</th> <th>17656</th>	Art.-Nr.	17626	17636	17646	17647	17656
-Breitenkürzung kostenlos. -Tiefenkürzung pro Boden Art.-Nr. 17706								
-Auflageleisten mit Bodenträgern sind erforderlich bei Inneneinteilungen über 4 Rasterhöhen. Aus Stabilitätsgründen werden diese serienmäßig in 2 Raster Höhe (vorne und hinten) zwischen den Wangen montiert.								

FOKUS

Abdeckblatt Holz

26 mm stark

Standard pro qm

Art.-Nr. 17342
PG 10
PG 20
Mindestpreis:

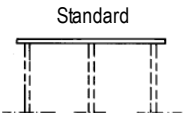

Standard

-Längere Platten werden geteilt und, bei Bedarf, mit Plattenverbindern geliefert

-Mehrpreis Plattenverbinder 17716

-Die Abdeckblätter werden serienmäßig 3-seitig mit Massivanleimer geliefert

-Maximale Länge der Deckenplatten 320 cm.

-Halogenbeleuchtung nur vor Freifächern, nicht direkt über Türen - Wärmestau und Brandgefahr!

-Beleuchtung siehe Seite 17.

Sockelplatte

60 mm hoch
mit verstellbaren Tellerfüßen

Standard pro qm

Art.-Nr. 17347
PG 10
PG 20

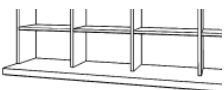

-Längere Platten werden geteilt und, bei Bedarf, mit Plattenverbindern geliefert

-Mehrpreis Plattenverbinder Art.-Nr. 17716

Maximale Länge 255 cm
Tiefe 60 cm

Glasabdeckplatte

Lacobel 6 mm

In den Ausführungen weiß, schwarz, bordeaux, pearl white (magnolia) oder mocca lieferbar

Breite	bis 70 cm	bis 100 cm	bis 120 cm	bis 150 cm	bis 200 cm	bis 240 cm	bis 280 cm	bis 300 cm
Tiefe 35 cm	Art.-Nr. 12372	12374	12376	12377	12378	12379	12373	12375
45 cm	Art.-Nr. 12382	12384	12386	12387	12388	12389	12383	12385
60 cm	Art.-Nr. 12392	12394	12396	12397	12398	12399		



Eckleiste

wird benötigt, wenn 2 Wangen über Eck gestellt werden.

Für alle Rasterhöhen

Art.-Nr. 17034



Eckdeckblatt

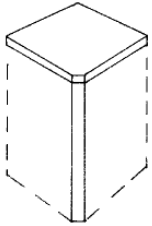

Tiefe

Art.-Nr. 17040

35 cm

17050

45 cm

Kleiderstange

chrom

Breite	40 cm	50 cm	60 cm	80 cm	100 cm
Art.-Nr.	17890	17892	17894	17896	17898

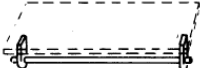

Bügelstange

Die Bügelstange ist verchromt und unter einem Boden befestigt.

für 35 cm	für 45 cm
Art.-Nr. 17310	17312

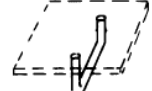

Blenden

19 mm stark
maximal 7 Raster hoch
100 cm breit

Preis pro qm, Kanten unbearbeitet

Art.-Nr. 17468
PG 10
PG 20

Mindestpreis:

pro angefangenem Meter Kantenmaterial: Art.-Nr. 17469

Drahtkorb

Metall als Schub

Breite 50 cm	80 cm
Für Tiefe 60 cm	Art.-Nr. 17302



-Der Drahtkorb ist alufarbig und 12 cm hoch, wird in Holzleisten geführt

-Je Raster können zwei Drahtkörbe geplant werden.

Schuhroste

Metall alufarbig

Breite 50 cm	80 cm
Für Tiefe 35 cm	Art.-Nr. 17306 17308



-Die durchgehende Lochreihe muss separat bestellt werden.

FOKUS

CD-Boden

Vollauszug mit matter Glasscheibe

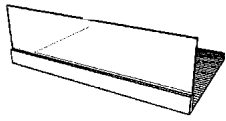

Einbauhöhe: 18 cm

Für Wangen-tiefe	Breite	50 cm	60 cm	80 cm	50 cm	60 cm	80 cm
35 cm	Art.-Nr.	17830	17840	17831	Fassungsvermögen für:		
					24 CD's	32 CD's	40 CD's
45 cm	Art.-Nr.	17832	17841	17833	36 CD's	48 CD's	60 CD's
60 cm	Art.-Nr.	17836	17842	17837	48 CD's	64 CD's	80 CD's

-Holzblende (massiv) Ausführung nach Wahl

Der untere Boden entfällt.

Vollboden-Auszug

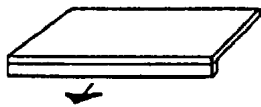

-Zur Montage zwischen Wangen.

Für Wangentiefe	Breite	50 cm	60 cm	70 cm	80 cm
35 cm	Art.-Nr.	17080	17082	17081	17083
	PG 10				
	PG 20				
45 cm	Art.-Nr.	17090	17092	17091	17093
	PG 10				
	PG 20				

Stangenschloss für Türen

Art.-Nr. 17191
Stangenschloss

Art.-Nr. 17190
versch. Schließungen

-Wenn das Stangenschloss geplant wird, entfällt der Griff.

Regal-Einsatz

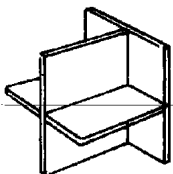

Auch als CD-Einsatz geeignet.

Tiefe	Breite	40 cm	50 cm
35 cm	Art.-Nr.	17322	17323
	PG 10		
	PG 20		
45 cm	Art.-Nr.	17326	17328
	PG 10		
	PG 20		

CD-Regal

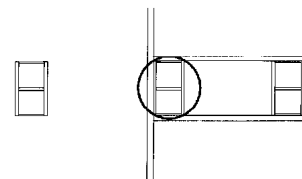

-Das Regalelement wird zwischen zwei Böden montiert.
-Kapazität: 24 Stück CD's

Art.-Nr. 17802
PG 10
PG 20
Höhe: 33 cm
Breite: 15 cm
Tiefe: 15 cm

Leiter

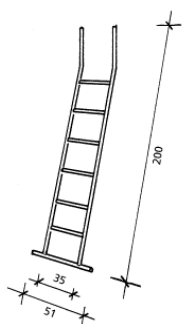

Aus 30 mm Stahlrohr, alufarbig lackiert, mit Trittschutz, zum Anstellen an Wangen.

Handhabung auf eigene Gefahr!

Art.-Nr. 17800

Metallfuß

alufarbig, rund,
6 cm Durchmesser,
71 cm hoch,
plus Plattenstärke



Höhenverstellbar

Art.-Nr. 17162

FOKUS

LED-Spot Square

(1 Watt)



- Vitrinenbeleuchtung unter Oberboden
- Lichtfarbe warm weiß

- 52 x 52 mm
- Zuleitung 2 Meter

Art.-Nr.	17601
1 LED / 1 Trafo	
Art.-Nr.	17602
2 LED / 1 Trafo	
Art.-Nr.	17603
3 LED / 1 Trafo	

Halogenleuchte



-Halogenleuchten werden werkseitig montiert, bitte genaue Vermaßung angeben.
-Lieferung komplett mit Verkabelung und Endschalter.
-Halogenleuchten dürfen nicht direkt über Türen geplant werden - Wärmestau und Brandgefahr
-Kabellänge: Stecker - Fußschalter 1 m, Fußschalter - Trafo 3 m.
-Verlängerungskabel möglich.
-Halogenleuchte Durchmesser 7 cm, Einbauhöhe: 1,5 cm.

Art.-Nr.	17176
1 Strahler mit Trafo	
Art.-Nr.	17177
2 Strahler mit Trafo	
Art.-Nr.	17178
3 Strahler mit Trafo	

Glasboden-Beleuchtung mit Halteclip (Halogen)

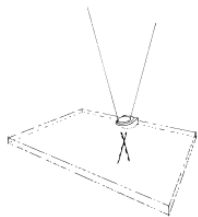

Art.-Nr.	
1 Leuchte mit Trafo	12415
2 Leuchten mit Trafo	12416
3 Leuchten mit Trafo	12417
4 Leuchten mit Trafo	12418

Aufbauleuchte (Power LED)



Art.-Nr.	17211
1 Strahler ohne Trafo / alu	
Art.-Nr.	17212
1 Strahler ohne Trafo / chrom	
Art.-Nr.	17210
1 Trafo für 1 - 4 Bel.	

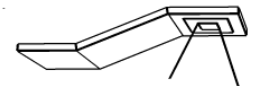

-Farbe chrom oder alufarbig matt

-1 Watt - LED weiß
-Anschlussleitung: 200 cm
-Trafo bis Fußschalter: 290 cm
-Fußschalter bis Stecker: 90 cm

Höhe: 35 mm
Breite: 56 mm
Ausladung: 130 mm
Länge: 172 mm

Fachbodenbeleuchtung LED

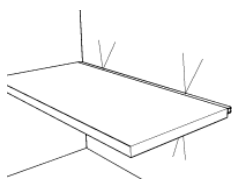

(1 Watt)

Hinter Böden im offenen Regal. Böden müssen in der Tiefe 15 mm gekürzt werden! Trafo erforderlich, 1 Trafo für 1 bis 4 Beleuchtungen

Je 1 Boden / Breite	Art.-Nr.
40 cm inkl. 1 BEL	17686
50 cm inkl. 1 BEL	17687
60 cm inkl. 1 BEL	17688
70 cm inkl. 1 BEL	17689
1 Trafo	17690

LED Sun



(2 Watt)

- Vitrinenbeleuchtung unter Oberboden
- Lichtfarbe warm weiß
- 65 x 65 mm
- Zuleitung 2 Meter

Art.-Nr.	
1 Leuchte mit Trafo	7171
2 Leuchten mit Trafo	7172

FOKUS

CD- / DVD-Einsatz für Schubkästen

(Kunststoff grau)



Wangen-tiefe	Breite	50 cm	60 cm	70 cm	80 cm	100 cm
35 cm	Art.-Nr.	17760	17763	17764	17774	17768
45 cm	Art.-Nr.	17762	17761	17765	17767	17769
60 cm	Art.-Nr.	17775	17770	17771	17772	17773

Fassungs- vermögen

Wangen-tiefe	Breite	50 cm	60 cm	70 cm	80 cm	100 cm
		<u>Fassungsvermögen für:</u>				
35 cm		18 CD's	27 CD's	36 CD's	45 CD's	54 CD's
45 cm		26 CD's	39 CD's	52 CD's	65 CD's	78 CD's
60 cm		34 CD's	51 CD's	68 CD's	85 CD's	102 CD's

Buchbrücke



8 cm hoch

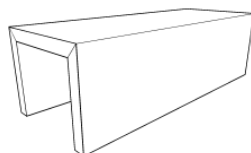

Zum Einschieben in Regalfächer.

Breite	40 cm	50 cm	60 cm	70 cm	80 cm	100 cm	
Tiefe	Art.-Nr.	17320	17321	17324	17325	17327	17330
15 cm		PG 10					
		PG 20					

Tipp-Tronic

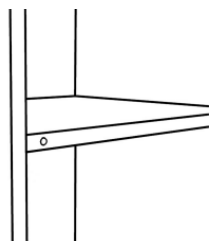

Art.-Nr. 17600

Standardmäßig erfolgt die Schaltung durch einen außen liegenden Fußschalter. Als Alternative ist aber auch eine Tipp Tronic möglich, für die ein Aufpreis berechnet wird. Durch Berühren des Tipp Tronic-Sensors (alu-farbig, Ø 1,5 cm) ist ein Ein- und Ausschalten der gesamten Beleuchtungskörper möglich (230 V bis 250 W). Lieferung lose - Montage erfolgt bauseits. Als Schaltfläche / Kontaktfläche wird ein verchromter Winkel mit dem Kabel der Tipp Tronic-Komponente verbunden und von hinten am Möbel angebracht, so dass ein ca. daumennagelgroßes Plättchen als Schaltfläche sichtbar bleibt.

Art.-Nr. 17604

Gegen Aufpreis kann die Tipp-Tronic bereits werkseitig montiert werden. Hierbei wird eine verchromte runde (D=8mm) Schaltfläche in eine Bohrung eingebracht und die Schaltung hinter das Möbel geführt. Die Positionierung erfolgt mittig auf der Bodenvorderkante und ist 2 cm von der Wangeninnenseite entfernt.

Infrarot-Repeater mit Standfuß zur freien Positionierung, für alle gängigen Fernbedienungen

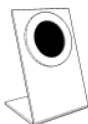

mit Standfuß: Art.-Nr. 17777

Montage in TV-Paneel: Art.-Nr. 17776
(Bitte Position angeben)
Standfuß entfällt.

Kabeldurchlass (Ø 60 mm alufarbig)

(bei Böden und Blättern)



Montage bauseits: Art.-Nr. 17809

Art.-Nr. 17810

(Ø 60 mm alufarbig)

Bitte exakte Vermaßung (mit Skizze) angeben!

Achtung: Bei Unterteilen mit Schubkästen wird eine geringere Schubkastentiefe geliefert!
Beispiel: Unterteil mit Schubkasten 45 cm tief = Schubkastentiefe 35 cm tief!

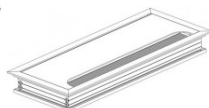

Art.-Nr. 77810

Fräsmaße: 7,2 x 15,2 cm

Kabeldurchlass rechteckig, alufarbig.

Bitte exakte Vermaßung (mit Skizze) angeben!

FOKUS

Schreibtisch

74 cm hoch
Materialstärke 26 mm

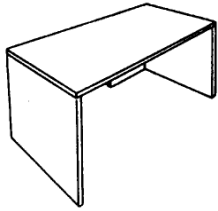

Breite	160 cm	180 cm
Tiefe		
	Art.-Nr.	17130
80 cm	PG 10	
	PG 20	
	Art.-Nr.	17132
90 cm	PG 10	
	PG 20	

- Schreibtische werden mit umbaubaren Winkel-
füßen geliefert. **Art.-Nr. 17810**
- Kabeldurchlass **Art.-Nr. 17716**
- Plattenverbinder
- Tastaturauszug auf Anfrage

Winkelfuß

Links und rechts
lieferbar

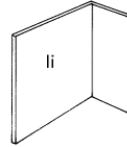

Für Höhe	74 cm
Art.-Nr.	17137
PG 10	
PG 20	

Tischplatte

nach Maß
Materialstärke 26 mm

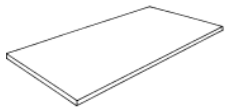

	pro qm
Art.-Nr.	17135
PG 10	
PG 20	

- Alle Kanten mit Massivholzkante.
- Maximale Maße:
200 cm lang oder 100 cm tief oder
260 cm lang und 80 cm tief.

- Kabeldurchlass **Art.-Nr. 17810**
- Sonderformen auf Anfrage.

Abschrägung

Materialstärke 26 mm

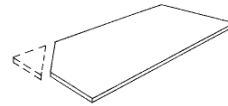

Bogen bis 90°

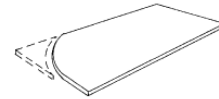

Art.-Nr.	17146
Abschrägung pro Ecke	

Art.-Nr.	17148
Bogen pro Ecke	

- Bitte genaue Vermaßung der Tischplatte
mit angeben.

Rollwagen

63 cm hoch



Breite	46 cm
Tiefe	
	Art.-Nr.
59 cm	PG 10
	PG 20

Rollwagen-Ausstattung: 3 Schubkästen
mit Metallzargen und 1 Materialauszug.

- Inneneinteilung für Rollwagen:
DIN A 4: 2 Stück je Schublade **Art.-Nr. 17812**
- DIN A 5: 4 Stück je Schublade **Art.-Nr. 17814**

Rollwagen

63 cm hoch



Breite	46 cm
Tiefe	
	Art.-Nr.
59 cm	PG 10
	PG 20

Rollwagen-Ausstattung: 1 Schubkasten
als Vollauszug für Hängeregistratur,
1 Schubkasten mit Metallzarge und
1 Materialauszug

