

SUDBROCK

NOVITA Einrichtungssystem

Typenliste
gültig ab 01.10.2011

S. 4	Holzarten, Griffe
S. 5 - 7	Wangen, Böden
S. 8 - 12	Fronten, Schübe
S. 13 - 17	Zubehör
S. 18 - 19	Tische, Betten, Rollwagen



NOVITA – das Design

NOVITA ist ein hochwertiges Baukastensystem in handwerklichem Styling. Die durchdachte Konstruktion ist auch formal überzeugend gelöst: mit aufwändig gerundeten Massivanleimern vermitteln die Wangen eine weiche, softige Optik. Ausgefeilte Systemtechnik, innovative Design- und Funktionslösungen, Materialmix und eine

hochwertige Verarbeitungsqualität »made in Germany« – hier wird Individualität und Qualität »pur« geboten! NOVITA bietet Design- und Planungsvielfalt: allein durch acht (!) verschiedene Türvarianten in Verbindung mit zahlreichen Furnierarten, Massivhölzern, Farben und Materialkombinationen individueller Frontgestaltungen...

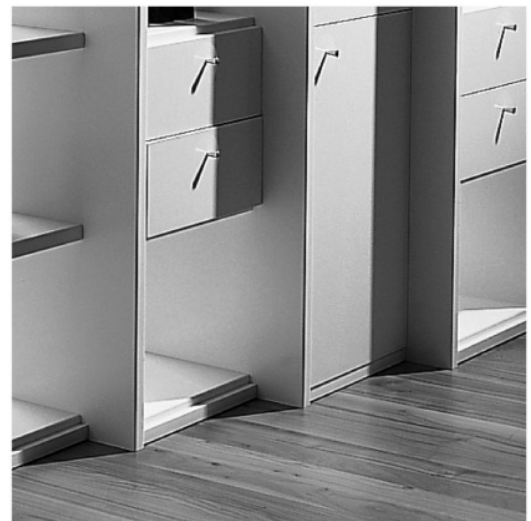
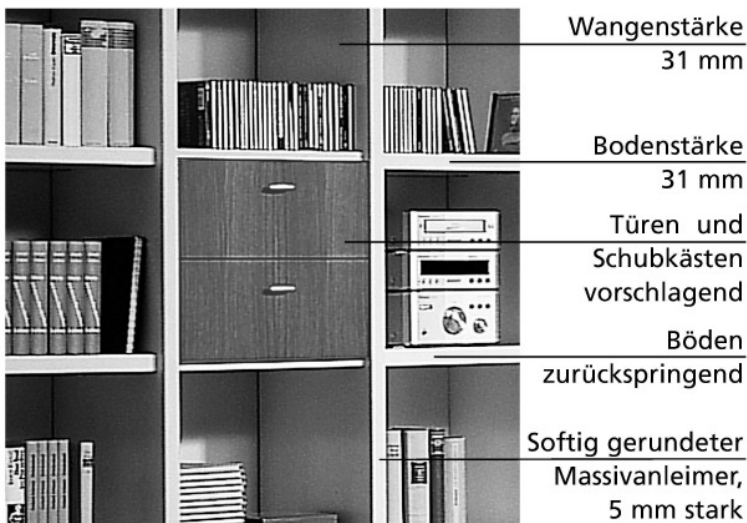

NOVITA – das System

NOVITA – Einrichten im Baukastenprinzip. Aufbauen, anbauen, kombinieren und jederzeit nach Bedarf erweitern – mit NOVITA geht's. Mit den Grundelementen Wangen und Böden entsteht bereits ein vollwertiges Regal, in dem nur noch Türen und Schubkästen als drittes Grundelement nach Bedarf verteilt werden. Nach diesem Prinzip verwirklichen Sie mit Hilfe des Planungsbogens Ihre Wohnideen. Mit einem vielseitigen Türenangebot, mit Schubkästen, Einsätzen und einem breiten Zubehörprogramm wächst dann Schritt für Schritt Ihre ganz persönliche NOVITA-Einrichtung nach Maß. Garantiert und exklusiv nur für Sie.

Alle Elemente sind vormontiert und somit besonders montagefreundlich. Wangen und Böden werden mit Hilfe einer Wasserwaage als einzigem Werkzeug einfach zusammengesteckt. Ähnliches gilt auch für Türen, Rückwände und Schubkästen. Zu Ihrer und unserer Sicherheit wird jede Kommission vor der Auslieferung im Werk aufgebaut und auf Vollständigkeit, Funktion und Verarbeitung aller Details überprüft.

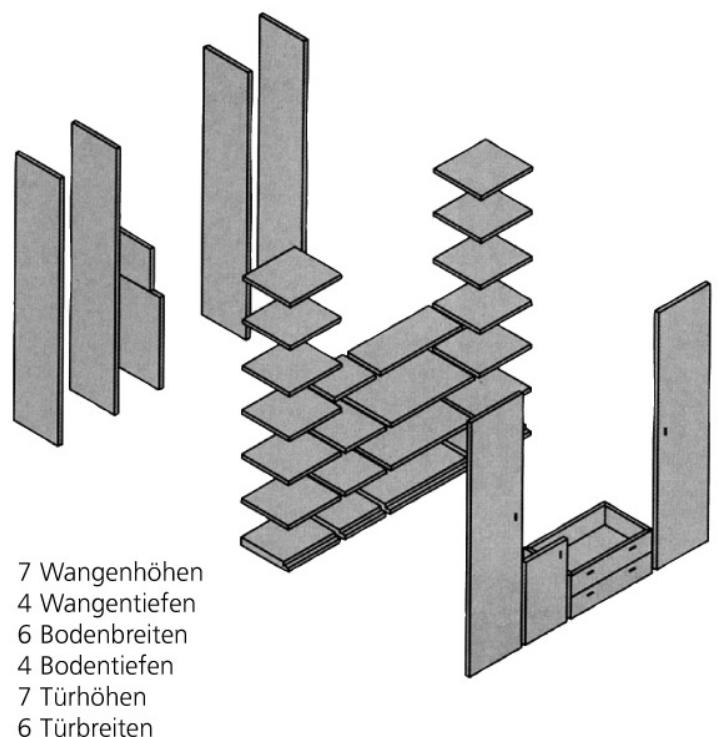

NOVITA

Planen mit NOVITA

Mit dem NOVITA-Planungsbogen sind Sie der Verwirklichung Ihrer Wohnidee schon sehr nah. Er enthält alle Angaben, die wir benötigen, um alle Elemente Ihrer Wunschwand problemlos zu fertigen. In der richtigen Breite, der exakten Tiefe und in der richtigen Höhe. Mit den richtigen Hölzern oder Farben und den passenden Griffen. Um möglichst alle Fehler auszuschließen, beherzigen Sie bitte einige Regeln:

1. Zeichnen Sie den Grundriss der zur Verfügung stehenden Fläche.
2. Welche Elemente möchten Sie in welcher Tiefe haben?
3. Legen Sie die richtige Reihenfolge aller Elemente fest.
4. Zeichnen Sie in der Ansicht darüber die erforderlichen Außen- und Mittelwangen in den gewünschten Abständen und Höhen (Innenbreiten 30, 40, 50, 60, 80 oder 100 cm).
5. Wichtig: Pro Wange bitte 31 mm Stärke berücksichtigen und zur Gesamtbreite der Böden addieren.
6. Zeichnen Sie die Böden in den vorgegebenen Rasterhöhen ein.
7. Mit Türen, Schubkastenfronten und Zubehör vervollständigen Sie Ihre Planung.

Rasterhöhen in cm

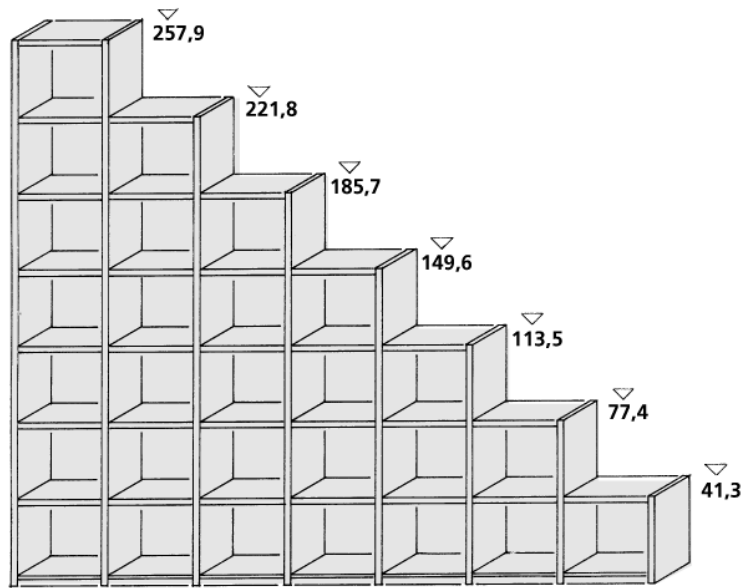

Rastertiefen

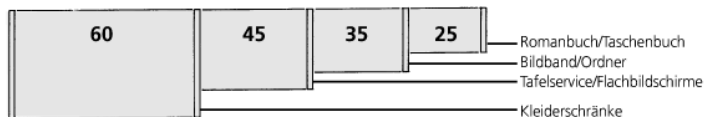

Rasterbreiten



Der NOVITA-Planungsbogen

NOVITA

Firma / Einrichtungshaus

SUDBROCK
GARDEROBEN- UND EINRICHTUNGSSYSTEME

Tour:

Woche:

AB-Nr.:

Kom.:

Wangen:		Aufüstung der Artikel Stück.	Bestell-Nr.
Böden:		Aufüstung der Artikel Stück.	Bestell-Nr.
Front:			
Sonstiges:			

Wangenhöhe			
257,9 cm			
221,8 cm			
185,7 cm			
149,6 cm			
113,5 cm			
77,4 cm			
41,3 cm			
4,5 cm			
10 cm	Innenbreiten 30 - 40 - 50 - 60 - 80 - 100 cm	zuzügliche Wangen jeweils 3,1 cm	
Tiefen			
25 cm			
35 cm			
45 cm			
60 cm			

Ein Planungstipp:

Für Ihre Planung gibt es einen vorbereiteten Rasterbogen. Schneller geht's mit dem Computer-Planungsprogramm Johnny, das Ihnen 1001 Möglichkeiten dieses Programmes aufzeigt. Mit Frontansicht, Draufsicht und Perspektive.



NOVITA

Die Ausführungen

Preisgruppe 10

103. Wildeiche
118. Buche natur
121. Eiche anthrazit
122. Eiche dunkelbraun
125. Kernbuche

Esche furniert / offenporig lackiert

219. blütenweiß

Preisgruppe 20

115. Nussbaum natur
132. Kirschbaum hell
143. Kirschbaum cognac

Preisgruppe 20

Esche furniert / offenporig lackiert

204. alufarbig
207. steingrau
209. magnolia
237. quarz
239. schwarz
265. sienna
267. bordeaux
268. sand
274. mocca
290. curry
291. hellblau
292. orange
294. canagrau

Für eine Type in Ausführungen aus unterschiedlichen Preisgruppen wird komplett die höhere Preisgruppe berechnet.

Sonderfarben:

Wenn Sie andere Wünsche haben, suchen Sie sich Ihre Wunschfarbe nach der RAL - Sikkens - oder NCS Karte aus.

Mehrpreis pro Farbe

zzgl. 10% auf den Warenwert der Teile mit Sonderfarbe:

Beispiel:

=====

1



Bogengriff Metall / alufarbig
96 mm Griffbohrung

8



Softgriff Metall / alufarbig
32 mm Griffbohrung

11

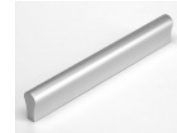

Softgriffleiste Metall / alufarbig
128 mm Griffbohrung

44



Zylinderknopf
Metall / alufarbig
1-Lochbohrung

66



Eckige Griffmulde
in aluminium matt
55 x 55 mm

85



Design-Griffstange Nr. 85
alu oder chrom
128 mm Griffbohrung

NOVITA

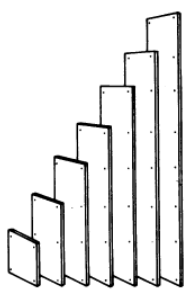
Wangen		Höhe	1-Raster (41,3 cm)	2-Raster (77,4 cm)	3-Raster (113,5 cm)	4-Raster (149,6 cm)	5-Raster (185,7 cm)	6-Raster (221,8 cm)	7-Raster (257,9 cm)	7,5-Raster (276,0 cm)	
31 mm stark		Tiefe									
		25 cm	Art.-Nr. PG 10 PG 20	2010	2020	2028	2036	2044	2052	2060	2061
		35 cm	Art.-Nr. PG 10 PG 20	2012	2022	2030	2038	2046	2054	2062	2063
		45 cm	Art.-Nr. PG 10 PG 20	2014	2024	2032	2040	2048	2056	2064	2065
		60 cm	Art.-Nr. PG 10 PG 20	2019	2029	2037	2045	2053	2079	2081	

- Bohrvarianten (Wichtig! Bei Bestellung immer angeben.)

Variante A: Bohrungen im Standardraster

Variante B: Lochreihe hinter Türen und Bohrungen im Standardraster bei offenen Fächern

Variante C: durchgehende Lochreihe an allen Wangeninnenseiten. Bohrabstand 30 mm

- Sonderbohrung pro Wangenseite **Art.-Nr. 7714**

- Höhen- / Tiefenkürzung pro Wange **Art.-Nr. 7702**

- Bei 7-Raster und 7,5-Raster hohen Wangen entfällt die Berechnung der Höhenkürzung.

- Bei deckenhohen Wangen bitte die Raumhöhe angeben.
Wangenhöhe = Raumhöhe minus 1 cm.

- Bis 5-Raster einschl. Massivkante.

- Über 5-Raster mit Furnierkante.

- Wangen über 276 cm auf Anfrage.

- Raumteilerausführung siehe Seite 7.

- Hängebeschlag (Traser) für Aufsatzwange **Art.-Nr. 17717**

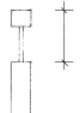
Deckenspanner aus Massivholz		Art.-Nr.	7332	7334	7336	7339
	min. 2,5 cm max. 6,0 cm					

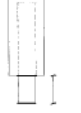
Höhenversteller für Wangen		Art.-Nr.	7352	7354	7356	7359
	min. 0,6 cm max. 2,5 cm					

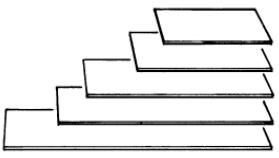
Böden	Für Wangen-Tiefe	Breite	30 cm	40 cm	50 cm	60 cm	80 cm	100 cm	
31 mm stark		Art.-Nr. PG 10 PG 20	3020	3028	3036	3044	3052	3062	
		25 cm	Art.-Nr. PG 10 PG 20	3022	3030	3038	3046	3054	3064
		35 cm	Art.-Nr. PG 10 PG 20	3024	3032	3040	3048	3056	3066
		45 cm	Art.-Nr. PG 10 PG 20	3075	3077	3085	3087	3095	3097
	60 cm	Art.-Nr. PG 10 PG 20							

-Breitenkürzung ohne Mehrpreis		- Der Sockelboden erhält serienmäßig eine Sockelleiste.	-Die Aufbauhöhe bei Böden beträgt 5 cm. Um diesen Zwischenraum zur Decke sauber zu verschließen, wird eine Blende empfohlen. Diese muss zusätzlich bestellt werden. (Blenden siehe Seite 15)
-Tiefenkürzung Art.-Nr. 7706		- Bitte planen Sie aus Stabilitätsgründen nach 4 Rastern einen 3,1 cm starken Boden.	
-Seitliche Massivholzkante Art.-Nr. 7316		- Exakte Bodentiefen: Freifachboden (ohne Rückwand): Wangentiefe minus 2,4 cm, Innenboden (hinter Tür) Wangentiefe minus 6,6 cm.	
-Seitliche Furnierkante Art.-Nr. 7318			
-Raumteilerausführungen siehe Seite 7			

NOVITA

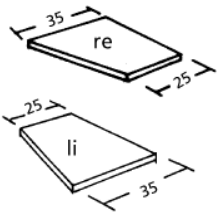
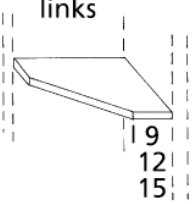
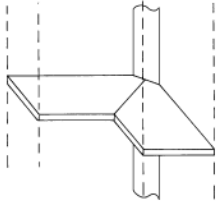
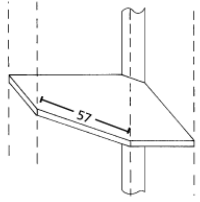
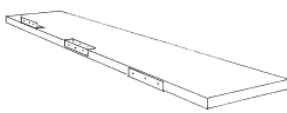
Schräg- böden 31 mm stark 40 cm breit 	Für Wangen- Tiefe 25 cm / 35 cm 35 cm / 45 cm	links	rechts	Art.-Nr. PG 10 PG 20	3660 3650
		links	rechts		
-Weitere Maße auf Anfrage -Tiefenkürzung pro Boden		Art.-Nr. 7706			
Außen- Eckböden 	Für Wangen- Tiefe 25 cm 35 cm 45 cm	links	rechts	Art.-Nr. PG 10 PG 20	3450 3460
		links	rechts		
-Achtung: Zur Montage des Bodens wird eine zweite Wange benötigt.		Art.-Nr. PG 10 PG 20		3454 3464	
Eckböden 90° 	Für Wangentiefe/ Schenkelmaß 35 cm 75/75 cm 45 cm 85/85 cm 60 cm 100/100 cm	links	rechts	Art.-Nr. PG 10 PG 20	3374
		links	rechts		
-Breitenkürzung ohne Mehrpreis -Der dazugehörige Eckstollen ist im Preis inbegriffen.		Art.-Nr. PG 10 PG 20		3379	
Eckböden 45° 	Für Wangentiefe/ Schenkelmaß 35 cm 75/75 cm 45 cm 85/85 cm	links	rechts	Art.-Nr. PG 10 PG 20	3384
		links	rechts		
-Nur ohne Fronten lieferbar -Der dazugehörige Eckstollen ist im Preis inbegriffen.		Art.-Nr. PG 10 PG 20			
Überlange Böden 31 mm stark 	Für Wangen- Tiefe 25 cm 35 cm	Breite 100- 150 cm 151- 200 cm 201- 250 cm	Art.-Nr. PG 10 PG 20	3172 3182 3192	
					Art.-Nr. PG 10 PG 20
-Tiefenkürzung -Überlange Böden werden zwischen 2 Wangen montiert. -Auf eine ausreichende bauseitige Montage ist zu achten!		Art.-Nr. 7706		-Befestigungswinkel sind zur Wandmontage erforderlich und werden lose mitgeliefert.	

NOVITA

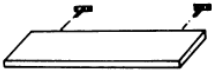
Wandböden mit Steck- trägern	Für Wangen- Tiefe 12,6 cm	Breite	30 cm	40 cm	50 cm	60 cm	80 cm	100 cm	150 cm	200 cm	250 cm
		Art.-Nr.	3210	3212	3214	3216	3218	3260	3270	3280	3290
31 mm stark		PG 10 PG 20									
	22,6 cm	Art.-Nr.	3222	3228	3236	3244	3252	3262	3272	3282	3292
		PG 10 PG 20									

-Breitenkürzung ohne Mehrpreis
-Tiefenmaße können nicht geändert werden.
-In der Preisangabe sind die seitlichen Kopfkanten eingerechnet

-Bis zur Breite von 100 cm werden jeweils zwei Steckträger montiert, darüber hinaus ist alle 50 cm ein zusätzlicher Steckträger vorgesehen.

-Auf eine ausreichende bauseitige Montage ist zu achten!

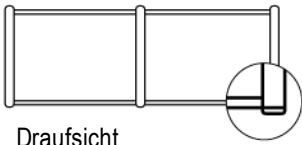
Raumteiler- Ausführung	Mehrpreis	Art.-Nr.
	Pro Wange und lfd. Meter:	7192
Draufsicht	Pro Boden:	7194
	Rückseite Blende 19 mm. pro qm:	7728
	Mindestpreis:	

-Vorder- und Rückseite von Wangen und Böden mit Massivholzanleimer (Wangentiefe dadurch + 0,2 cm).
-Front Rückseite wahlweise als Blende oder Tür.
-Schubkasten: Rückseite als Blende.

Planungsbeispiel:

<u>Vorderseite:</u>	<u>Art.-Nr.</u>	<u>Rückseite:</u>	<u>Art.-Nr.</u>
2 Wangen 6R/35	-2054	1 RT-Blende 3R/50	-7728
6 Böden 50/33	-3038	oder	
1 Tür 2R/50	-4024	1 Tür 2R/50	-4024
1 Schubkasten 50/35	-6024	1 RT-Blende 1R/50	-7728
2x Raumteiler Ausführung, Wangen à 2,2 ldm			
6 Raumteiler-Ausführung Böden	-7194		

NOVITA

Holztüren (schlicht)

19 mm stark
(inkl. Rückwand)

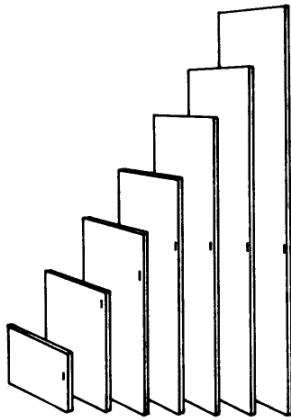

Vorschlagende Fronten 10 mm auf
Wangen bzw. Böden.

Für Rasterhöhe	Breite	1 Tür			2 Türen		
		30 cm	40 cm	50 cm	60 cm	80 cm	100 cm
1 Raster	Art.-Nr.	4010	4012	4014	4016	4018	4019
	PG 10 PG 20						
2 Raster	Art.-Nr.	4020	4022	4024	4026	4028	4029
	PG 10 PG 20						
3 Raster	Art.-Nr.	4030	4032	4034	4036	4038	4039
	PG 10 PG 20						
4 Raster	Art.-Nr.	4040	4042	4044	4046	4048	4049
	PG 10 PG 20						
5 Raster	Art.-Nr.	4050	4052	4054	4056	4058	4059
	PG 10 PG 20						
6 Raster	Art.-Nr.	4060	4062	4064	4066	4068	4069
	PG 10 PG 20						
7 Raster	Art.-Nr.	4070	4072	4074	4076	4078	4079
	PG 10 PG 20						

-Höhen- / Breitenkürzung pro Tür
(inkl. Rückwand)

Art.-Nr. 7722 à

-170° Weitwinkelband pro Tür

Art.-Nr. 7732

-Alle Türen werden mit Griff geliefert

-Auf Wunsch kann gegen Mehrpreis mit

Stangenschloss gefertigt werden. Zubehör: Seite 16

-Falttür (geteilt) (inkl. 170° Weitwinkelband)
max. Höhe 3 Raster

pro Tür

Art.-Nr. 7730

Mehrpreis

Rahmentüren / Glas

Füllung: Klarglas
Rahmenbreite: 5 cm

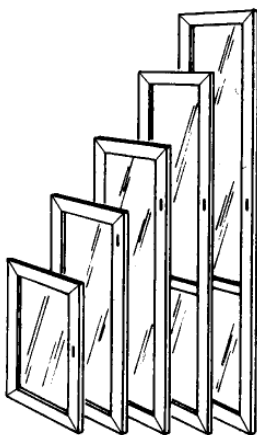

Füllung Mattglas (LM 3)
gegen Mehrpreis

Für Rasterhöhe	Breite	1 Tür			2 Türen		
		30 cm	40 cm	50 cm	60 cm	80 cm	100 cm
2 Raster	Art.-Nr.	5020	5022	5024	5026	5028	5029
	PG 10 PG 20						
3 Raster	Art.-Nr.	5030	5032	5034	5036	5038	5039
	PG 10 PG 20						
4 Raster	Art.-Nr.	5040	5042	5044	5046	5048	5049
	PG 10 PG 20						
5 Raster	Art.-Nr.	5050	5052	5054	5056	5058	5059
	PG 10 PG 20						
6 Raster	Art.-Nr.	5060	5062	5064	5066	5068	5069
	PG 10 PG 20						

-Höhen- / Breitenkürzung pro Tür Art.-Nr. 7722
(inkl. Rückwand)

-170° Weitwinkelband pro Tür Art.-Nr. 7732

-Alle Türen werden mit Griff geliefert

-Auf Wunsch kann gegen Mehrpreis mit

Stangenschloss gefertigt werden.

Zubehör: Seite 16

-Füllung Mattglas
bis 4 Raster: Art.-Nr. 17737

über 4 Raster: Art.-Nr. 17738

-Innerhalb einer Tür Füllung
Holz / Glas mit Steg möglich.

Preis auf Anfrage

-5 und 6 Raster hohe Glasrahmentüren
erhalten in 2-Raster-Höhe einen Mittel-
steg zur Verstärkung

-Zubehör:

Glasböden s. Seite 13

Halogenbeleuchtung: s. Seite 17

NOVITA

Rahmentüren / Holz

Füllung: furniert oder lackiert

Rahmenbreite: 5 cm
(inkl. Rückwand)

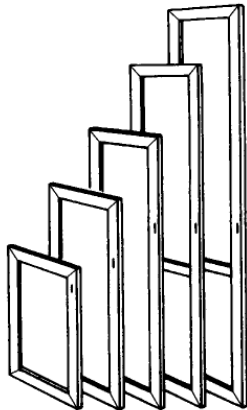

Rasterhöhe	Breite	1 Tür			2 Türen		
		30 cm	40 cm	50 cm	60 cm	80 cm	100 cm
2 Raster	Art.-Nr.	4420	4422	4424	4426	4428	4429
	PG 10 PG 20						
3 Raster	Art.-Nr.	4430	4432	4434	4436	4438	4439
	PG 10 PG 20						
4 Raster	Art.-Nr.	4440	4442	4444	4446	4448	4449
	PG 10 PG 20						
5 Raster	Art.-Nr.	4450	4452	4454	4456	4458	4459
	PG 10 PG 20						
6 Raster	Art.-Nr.	4460	4462	4464	4466	4468	4469
	PG 10 PG 20						

-Höhen- / Breitenkürzung pro Tür
(inkl. Rückwand)

Art.-Nr. 7722

-170° Weitwinkelband pro Tür

Art.-Nr. 7732

-Alle Türen werden mit Griff geliefert

-Auf Wunsch kann gegen Mehrpreis mit
Stangenschloss gefertigt werden.

Zubehör: Seite 16

Spiegel-Türen

mit Facettenschliff
(inkl. Rückwand)



Rasterhöhe	Breite	1 Tür			2 Türen		
		30 cm	40 cm	50 cm	60 cm	80 cm	100 cm
5 Raster	Art.-Nr.	5550	5552	5554	5556	5558	5559
	PG 10 PG 20						
6 Raster	Art.-Nr.	5560	5562	5564	5566	5568	5569
	PG 10 PG 20						

-Spiegeltüren sind nur mit Stangenschloss und Schlüssel lieferbar. (Preise inkl.)

NOVITA

Eckschrank- Türen 90°

mit Winkelband
(inkl. Rückwand)

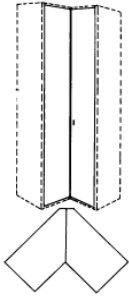

Rasterhöhe	Türenbreite	Holz	Spiegel
		40 / 40 cm	40 / 40 cm
2 Raster	Art.-Nr.	7510	
	PG 10 PG 20		
3 Raster	Art.-Nr.	7512	
	PG 10 PG 20		
4 Raster	Art.-Nr.	7514	
	PG 10 PG 20		
5 Raster	Art.-Nr.	7516	7536
	PG 10 PG 20		
6 Raster	Art.-Nr.	7518	7538
	PG 10 PG 20		

-Alle Türen werden mit Griff geliefert.
-Auf Wunsch kann gegen Mehrpreis mit Stangenschloss gefertigt werden. Zubehör: Seite 16

-Höhenkürzung pro Tür (mit Rückwand)
Art.-Nr. 7722
-Breitenkürzung nicht möglich
-Zubehör: Eckböden siehe Seite 6

Klappen (schlicht)

(inkl. Rückwand)

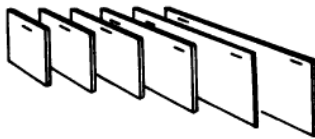

Breite	30 cm						40 cm						50 cm						60 cm						80 cm						100 cm					
	Art.-Nr.		4110		4112		4114		4116		4118		4120																							
Höhe	1-Raster		PG 10		PG 20																															

-Ab 100 cm Breite mit 2 Gasdruckfedern.
-Höhen- / Breitenkürzung pro Klappe
-Klappen sind mit Topfbändern montiert.

Art.-Nr. 7722

-Auf Wunsch kann auch ein Einsatzkasten mit flächenbündigen Scharnieren geliefert werden.
-Mehrpreis für Einsatzkasten: **Art.-Nr. 7727**

NOVITA

Alu Rahmentür

Profilbreite 20 mm



Eleganter Alurahmen
mit 8 mm Sichtkante.

Profil:



Nur mit Griff
Nr. 85 im Glas



Höhe	Breite	Mattglas (1 Tür)			Klarglas (1 Tür)		
		30 cm	40 cm	50 cm	30 cm	40 cm	50 cm
2 Raster	Art.-Nr.	5310	5312	5314	5311	5313	5315
	PG 10 PG 20						
3 Raster	Art.-Nr.	5320	5322	5324	5321	5323	5325
	PG 10 PG 20						
4 Raster	Art.-Nr.	5330	5332	5334	5331	5333	5335
	PG 10 PG 20						
5 Raster	Art.-Nr.	5340	5342	5344	5341	5343	5345
	PG 10 PG 20						
6 Raster	Art.-Nr.	5350	5352	5354	5351	5353	5355
	PG 10 PG 20						

Türen 60 cm breit

- schlicht
- Holzrahmen-Klarglas
- Alurahmen-Mattglas

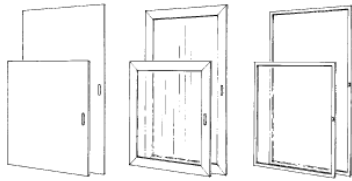

Höhe	Breite	schlicht	Holzrahmen- Klarglas	Alurahmen- Mattglas
2 Raster (69,2 cm hoch)	Art.-Nr.	4025	5025	5316
	PG 10 PG 20			
3 Raster (105,3 cm hoch)	Art.-Nr.	4035	5035	5326
	PG 10 PG 20			

- Höhen- / Breitenkürzung pro Tür: **Art.-Nr. 7722**
(inkl. Rückwand) für Holztür schlicht + Holzrahmentür
- für Alurahmen keine Sondermaße möglich
- Alurahmentüren serienmäßig nur mit Griff Nr. 85 lieferbar.

NOVITA

Schubkasten-Block

(3 Stück)
für 2 Raster-Höhe



Für Wangen-Tiefe	Breite	50 cm	60 cm	80 cm
		35 cm	Art.-Nr. 6124 PG 10 PG 20	6126
45 cm	Art.-Nr. 6144 PG 10 PG 20	6146	6148	

-Serienmäßig mit Vollauszug und gedämpftem Selbsteinzug.
-CD- / DVD-Einsatz siehe Seite 19.

-Sondermaße nicht möglich.
-Ober- und unterhalb (pro Block) muß 1 Boden geplant werden.

-Breitenkürzung Schubkastenblock (3 Schübe)
Art.-Nr. 17712

Schubkasten-Block

(2 Stück)
für 1 Raster-Höhe

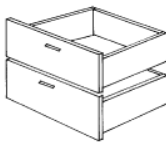

Für Wangen-Tiefe	Breite	30 cm	40 cm	50 cm	60 cm	80 cm	100 cm
		35 cm	Art.-Nr. 6020 PG 10 PG 20	6022	6024	6026	6028
45 cm	Art.-Nr. 6040 PG 10 PG 20	6042	6044	6046	6048	6049	
60 cm	Art.-Nr. 6060 PG 10 PG 20	6062	6064	6066	6068	6069	

-Serienmäßig mit Vollauszug und gedämpftem Selbsteinzug.
-Die Unterbringung von CD's und DVD's ist nicht möglich

-Preis für 1 Schubkasten beträgt 50%.
-Ober- und unterhalb (pro Block) muß 1 Boden geplant werden.

-Breitenkürzung Schubkastenblock (2 Schübe)
Art.-Nr. 17711

Großraum-Schubkasten

für 1 Raster-Höhe

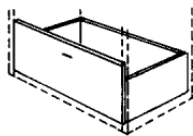

Für Wangen-Tiefe	Breite	30 cm	40 cm	50 cm	60 cm	80 cm	100 cm
		35 cm	Art.-Nr. 6410 PG 10 PG 20	6412	6414	6416	6418
45 cm	Art.-Nr. 6420 PG 10 PG 20	6422	6424	6426	6428	6429	
60 cm	Art.-Nr. 6460 PG 10 PG 20	6462	6464	6466	6468	6469	

-Serienmäßig mit Vollauszug und gedämpftem Selbsteinzug
-Tragfähigkeit bis 20 kg.

-Hängeregister:
40 cm breit Art.-Nr. 7430
80 cm breit Art.-Nr. 7431

-Breitenkürzung Großraumschubkasten
Art.-Nr. 17713

NOVITA

Holz-Einlegeböden

19 mm stark

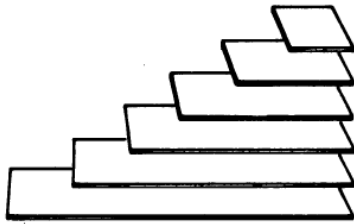

für		Breite	30 cm	40 cm	50 cm	60 cm	80 cm	100 cm
Wangentiefe	25 cm	Art.-Nr.	7472	7482	7483	7494	7495	7489
		PG 10 PG 20						
35 cm	Art.-Nr.	7270	7272	7274	7276	7278	7273	
	PG 10 PG 20							
45 cm	Art.-Nr.	7476	7486	7485	7496	7497	7490	
	PG 10 PG 20							
60 cm	Art.-Nr.	7471	7473	7474	7475	7477	7479	
	PG 10 PG 20							

-Breitenkürzung ohne Mehrpreis

-Tiefenkürzung pro Boden:

Art.-Nr. 7706

-Effektive Bodentiefe = Wangentiefe - 6,6 cm

Glas-Einlegeböden

8 mm stark



Wangen-Tiefe	Breite	40 cm	50 cm	60 cm	80 cm	100 cm
		<i>Klarglas</i>				
25 cm	Art.-Nr.	7622	7632	7642	7652	7661
	Art.-Nr.	7182	7184	7186	7188	7198
35 cm	Art.-Nr.	7626	7636	7646	7656	7666
	Art.-Nr.					
45 cm	Art.-Nr.					
	Art.-Nr.					

-Breitenkürzung kostenlos.

-Tiefenkürzung pro Boden **Art.-Nr. 7706**

-Auflageleisten mit Bodenträgern sind erforderlich bei Inneneinteilungen über 4 Rasterhöhen. Aus Stabilitätsgründen werden diese serienmäßig in 2 Raster Höhe (vorne und hinten) zwischen den Wangen montiert.

-Effektive Bodentiefe = Wangentiefe - 6,6 cm.

NOVITA

Deckenplatte Holz

31 mm stark

Standard pro qm

Art.-Nr. 7342

PG 10

PG 20

Mindestpreis:

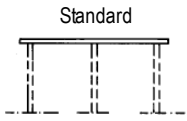

-Längere Platten werden geteilt und, bei Bedarf, mit Plattenverbindern geliefert.

-Mehrpreis Plattenverbinder -7716

-Die Abdeckblätter werden serienmäßig 3-seitig mit Massivanleimer geliefert.
-Maximale Länge der Deckenplatten 320 cm.

-Halogenbeleuchtung nur vor Freifächern, nicht direkt über Türen - Wärmestau und Brandgefahr!
-Halogenbeleuchtung siehe Seite 17.

Zusätzliche Rückwände

7 mm stark

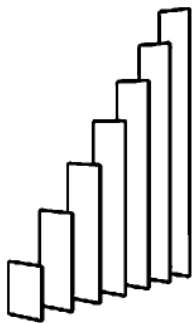

Höhe	Breite	40 cm	50 cm	60 cm	80 cm	100 cm
1-Raster	Art.-Nr.	6921	6931	6941	6951	6961
	PG 10 PG 20					
2-Raster	Art.-Nr.	6922	6932	6942	6952	6962
	PG 10 PG 20					
3-Raster	Art.-Nr.	6923	6933	6943	6953	6963
	PG 10 PG 20					
4-Raster	Art.-Nr.	6924	6934	6944	6954	6964
	PG 10 PG 20					
5-Raster	Art.-Nr.	6925	6935	6945	6955	6965
	PG 10 PG 20					
6-Raster	Art.-Nr.	6926	6936	6946	6956	6966
	PG 10 PG 20					
7-Raster	Art.-Nr.	6927	6937	6947	6957	6967
	PG 10 PG 20					

-Höhen- / Breitenkürzung Art.-Nr. 7724

-Mehrpreis für Spiegelrückwand pro m² 3-6 Raster hoch:
-Spiegelrückwand nur mit Glasböden lieferbar.

NOVITA

Paneele

		Breite	30 cm	40 cm	50 cm		
   Haken Alu-Bogenhaken	Höhe					Abschlussleiste für Paneel 3 cm tief 0,5 cm stark 7258	
	221 cm (schlicht)	Art.-Nr.	7210	7212	7214		
		PG 10					
		PG 20					
	257 cm (schlicht)	Art.-Nr.	7211	7213	7215		
		PG 10					
	PG 20						
221 cm (mit Garderobenhaken)	Art.-Nr.	7220	7222	7224			
	PG 10						
	PG 20						
257 cm (mit Garderobenhaken)	Art.-Nr.	7221	7223	7225			
	PG 10						
	PG 20						
221 cm (mit Spiegel)	Art.-Nr.	7230	7232	7234			
	PG 10						
	PG 20						
257 cm (mit Spiegel)	Art.-Nr.	7231	7233	7235			
	PG 10						
	PG 20						

-Höhen- / Breitenkürzung pro Paneel: **Art.-Nr. 7740**
 -Paneele haben eine vormontierte Keilleiste als Aufhängevorrichtung.

-Die Federleiste zwischen 2 Paneelen wird mitgeliefert.
 -Wenn seitlich keine Wange vorgesehen ist, wird eine Abschlussleiste erforderlich.
 -Farbton und Holz Ausführung richten sich nach der Front, andernfalls muss der gewünschte Holzton ausdrücklich bei der Bestellung erwähnt werden.

Blenden

Preise pro qm, Kanten unbearbeitet

19 mm stark	Art.-Nr.	7468
max. 7 Raster hoch	PG 10	
100cm breit	PG 20	
	Mindestpreis:	
pro angefangenem Meter Kantenmaterial:	Art.-Nr.	17469

CD-Boden

Vollauszug mit matter Glasscheibe

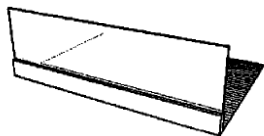

	Breite	50 cm	80 cm	50 cm	80 cm
für Wangentiefe				Fassungsvermögen für:	
35 cm	Art.-Nr.	7830	7831	24 CD's	40 CD's
45 cm	Art.-Nr.	7832	7833	36 CD's	60 CD's
60 cm	Art.-Nr.	7836	7837	48 CD's	80 CD's

Einbauhöhe: 18 cm

-Holzblende (massiv) Ausführung nach Wahl.

-Der untere Boden entfällt.

NOVITA

Vollboden-Auszug

Für Wangentiefe	Breite	50 cm	60 cm	80 cm
35 cm	Art.-Nr.	7080	7082	7083
	PG 10			
	PG 20			
45 cm	Art.-Nr.	7090	7092	7093
	PG 10			
	PG 20			

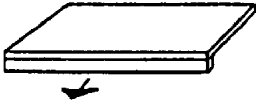

-Zur Montage zwischen Wangen.

Stangenschloss für Türen

Art.-Nr.	7191
Stangenschloß	
Art.-Nr.	7190
versch. Schließungen	

-Wenn das Stangenschloss geplant wird, entfällt der Griff.

Regal-Einsatz

Tiefe	Breite	40 cm	50 cm
35 cm	Art.-Nr.	7322	7323
	PG 10		
	PG 20		
45 cm	Art.-Nr.	7326	7328
	PG 10		
	PG 20		

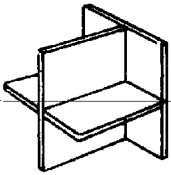

Auch als CD-Einsatz geeignet.

CD-Regal

Art.-Nr.	7802
PG 10	
PG 20	
Höhe: 33 cm	
Breite: 15 cm	
Tiefe: 15 cm	

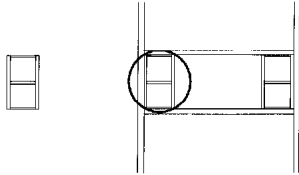

-Das Regalelement wird zwischen zwei Böden montiert.
-Kapazität: 24 Stück CD's

Eckleiste

wird benötigt, wenn 2 Wangen über Eck gestellt werden.

	Für alle Rasterhöhen
Art.-Nr.	7034



Eckdeckblatt

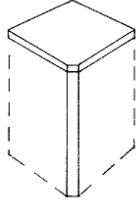

Tiefe	Art.-Nr.
35 cm	7040
45 cm	7050

Kleiderstange

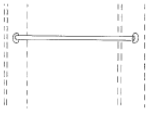

Chrom

Breite	40 cm	50 cm	60 cm	80 cm	100 cm
Art.-Nr.	7890	7892	7894	7896	7898
Chrom					

Bügelstange

Die Bügelstange ist verchromt und unter einem Boden befestigt.

	für 35 cm	für 45 cm
Art.-Nr.	7310	7312

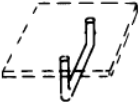

NOVITA

Drahtkorb

Metall
als Schub

Breite 50 cm
Für Tiefe 60 cm
Art.-Nr. 7302



-Der Drahtkorb ist alufarbig und 12 cm hoch, wird in Holzleisten geführt.
-Je Raster können zwei Drahtkörbe geplant werden.

Schuhroste

Metall
alufarbig

Breite 50 cm 80 cm
Für Tiefe 35 cm
Art.-Nr. 7306 7308



-Die durchgehende Lochreihe muß separat bestellt werden.

Leiter

Art.-Nr. 7800

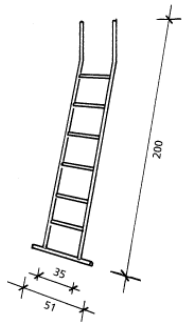

Aus 30 mm Stahlrohr, alufarbig lackiert, mit Trittschutz, zum Anstellen an Wänden.

Handhabung auf eigene Gefahr!

Glasboden-Beleuchtung mit Halteclip (Halogen)

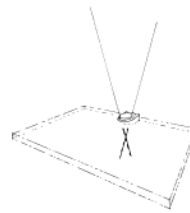

Art.-Nr.
1 Leuchte mit Trafo 2415
2 Leuchten mit Trafo 2416
3 Leuchten mit Trafo 2417
4 Leuchten mit Trafo 2418

Aufbauleuchte (Power LED)

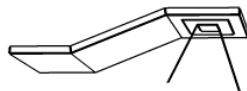

-Farbe chrom oder alufarbig matt

-1 Watt - LED weiß
-Anschlussleitung: 200 cm
-Trafo bis Fußschalter: 290 cm
-Fußschalter bis Stecker: 90 cm

Art.-Nr.
1 Strahler ohne Trafo / alu 17211
1 Strahler ohne Trafo / chrom 17212
1 Trafo für 1 - 4 Bel. 17210

Höhe: 35 mm
Breite: 56 mm
Ausladung: 130 mm
Länge: 172 mm

Halogen-Leuchte



Art.-Nr. 7176
1 Strahler mit Trafo

Art.-Nr. 7177
2 Strahler mit Trafo

Art.-Nr. 7178
3 Strahler mit Trafo

-Halogen-Leuchten werden werkseitig montiert, bitte genaue Vermaßung angeben.
-Lieferung komplett mit Verkabelung und Endschalter.
-Halogenleuchten dürfen nicht direkt über Türen geplant werden - Wärmestau und Brandgefahr
-Kabellänge: Stecker - Fußschalter 1m, Fußschalter - Trafo 3m.
-Verlängerungskabel möglich.
-Halogenleuchte Durchmesser 7 cm, Einbauhöhe: 1,5 cm.

Tischplatte

nach Maß
Materialstärke 31 mm

pro qm
Art.-Nr. 7135
PG 10
PG 20

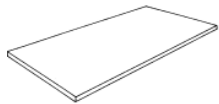

-Alle Kanten mit Massivholzkante.
Maximale Maße:
200 cm lang oder 100 cm tief oder
260 cm lang und 80 cm tief.

-Kabeldurchlass **Art.-Nr. 7810**
-Sonderformen auf Anfrage.

Abschrägung

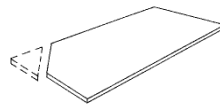

Art.-Nr. 7146
Abschrägung
pro Ecke

Bogen bis 90°

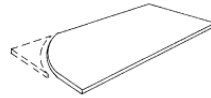

Art.-Nr. 7148
Bogen
pro Ecke

-Bitte genaue Vermaßung der Tischplatte
mit Angeben.

Metallfuß

nickel matt, rund,
6 cm Durchmesser,
71 cm hoch,
plus Plattenstärke



Art.-Nr. 7162

Höhenverstellbar

Winkelfuß

Links und rechts
lieferbar



Für Höhe 74 cm
Art.-Nr. 7137
PG 10
PG 20

Rollwagen

63 cm hoch

Breite 46 cm
Tiefe
Art.-Nr. 7140
59 cm PG 10
PG 20



-Anleimer 4 mm.
-Rollwagen-Ausstattung: 3 Schubkästen
mit Metallzargen und 1 Materialauszug.

-Inneneinteilung für Rollwagen:
DIN A 4: 2 Stück je Schublade **Art.-Nr. 7812**

DIN A 5: 4 Stück je Schublade **Art.-Nr. 7814**

Rollwagen

63 cm hoch

Breite 46 cm
Tiefe
Art.-Nr. 7142
59 cm PG 10
PG 20



-Anleimer 4 mm.
-Rollwagen-Ausstattung: 1 Schubkasten
als Vollauszug für Hängeregistratur,
1 Schubkasten mit Metallzarge und
1 Materialauszug

Schreibtisch

74 cm hoch
Materialstärke 31 mm

Breite 160 cm 180 cm
Tiefe
Art.-Nr. 7130
80 cm PG 10
PG 20

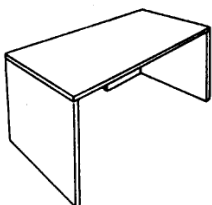

Art.-Nr. 7132
90 cm PG 10
PG 20

-Schreibtische werden mit umbaubaren Winkel-
füßen geliefert

-Kabeldurchlass **Art.-Nr. 7810**
-Plattenverbinder **Art.-Nr. 7716**
-Tastaturauszug auf Anfrage



NOVITA

Bett

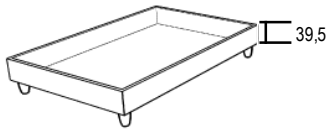

Massivholzfuß



Metallfuß
alufarbig

Grundsätzlich
mit Tischlerplatte

Innenmaß (cm)	Außenmaß (cm)	Standard Art.-Nr.	mit Kopfteil Art.-Nr.
100 x 200	106 x 206 x 35	7860	7870
120 x 200	126 x 206 x 35	7861	7871
		PG 10	
		PG 20	
140 x 200	146 x 206 x 35	7863	7873
160 x 200	166 x 206 x 35	7864	7874
		PG 10	
		PG 20	
180 x 200	186 x 206 x 35	7865	7875
200 x 200	206 x 206 x 35	7866	7876
		PG 10	
		PG 20	

- Materialstärke 31 mm

- Anleimer 4 mm.

- 3,1 cm starke Seitenteile. Bettseiten bis 220 cm Länge: Mehrpreis:

- Beschlag für Lattenrostauflage höhenverstellbar.

FüÙe wahlweise Massivholz oder Metall alufarbig.

CD- / DVD-Einsatz für Schubkästen

(Kunststoff grau)

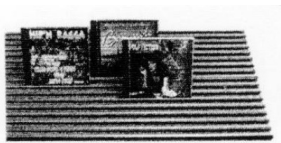

	Breite	60 cm	70 cm	80 cm	100 cm
Tiefe					
35 cm	Art.-Nr.	7763	7764	7774	7768
45 cm	Art.-Nr.	7761	7765	7767	7769
60 cm	Art.-Nr.	7770	7771	7772	7773

Fassungs- vermögen

	Breite	60 cm	70 cm	80 cm	100 cm
Tiefe					
		Fassungsvermögen für:			
35 cm		21 CD's	28 CD's	35 CD's	42 CD's
45 cm		33 CD's	44 CD's	55 CD's	66 CD's
60 cm		42 CD's	56 CD's	70 CD's	84 CD's

